



# Dell Venue 11 Pro-7140

## Guía del usuario

Modelo reglamentario: T07G  
Tipo reglamentario: T07G002



# Notas, precauciones y avisos

-  **NOTA:** Una NOTA proporciona información importante que le ayuda a utilizar mejor su equipo.
-  **PRECAUCIÓN:** Una PRECAUCIÓN indica la posibilidad de daños en el hardware o la pérdida de datos, y le explica cómo evitar el problema.
-  **AVISO:** Un mensaje de AVISO indica el riesgo de daños materiales, lesiones corporales o incluso la muerte.

**Copyright© 2014 Dell, Inc. Todos los derechos reservados.**

Marcas comerciales utilizadas en este texto: Dell™, el logotipo de DELL, Venue™ y Wi-Fi Catcher™ son marcas comerciales de Dell Inc. Intel®, Xeon®, Core™, Atom™, y son marcas comerciales registradas o marcas comerciales de Intel Corporation en los Estados Unidos y en otros países. Microsoft®, Windows®, MS-DOS®, Windows Vista®, el botón Inicio de Windows Vista y Office Outlook® son marcas comerciales o marcas comerciales registradas de Microsoft Corporation en los Estados Unidos o en otros países; WI-FI® es una marca comercial registrada de Wireless Ethernet Compatibility Alliance, Inc.

2014 -12

Rev. A02

# Tabla de contenido

<b>1 Manipulación de la tablet.....</b>	<b>5</b>
Antes de manipular el interior de la tablet.....	5
Apagado de la tablet.....	6
<b>2 Configuración de la tablet.....</b>	<b>8</b>
Carga de la tablet.....	8
Encendido de la tablet.....	9
Apagado de la pantalla.....	10
Uso del botón de encendidoUso de accesos.....	10
<b>3 Uso de la tablet.....</b>	<b>11</b>
Orientación de la pantalla.....	11
Cómo bloquear o desbloquear la orientación de la pantalla.....	11
Ajuste del brillo de la pantalla.....	11
Gestos.....	12
Clic derecho.....	14
Pantalla de inicio de Windows.....	14
Personalización de las Aplicaciones.....	15
Cómo acceder a la pantalla de inicio.....	15
Conozca Windows 8.1.....	16
Deslice el dedo hacia la derecha.....	16
Deslice el dedo hacia la izquierda.....	16
Deslice el dedo hacia arriba o hacia abajo.....	16
Pantalla dividida.....	17
Uso de auriculares.....	17
Instalación de la tarjeta Micro SD.....	18
Instalación de la tarjeta micro SIM.....	19
<b>4 Administración de la configuración de la tablet.....</b>	<b>20</b>
Configuración de Wi-Fi.....	20
Encendido y apagado del Wi-FiConexión a una red.....	20
Configuración de banda ancha móvil.....	21
Conversión de encendido/apagado de banda ancha móvilConexión a una red de banda ancha móvilDesconexión de una red de Banda ancha móvillas opciones de banda ancha móvilEl proveedor de servicios de la información de hardwareActivación del bloqueo con PIN.....	21
Actualización/Recuperación/Reconfiguración de la tablet.....	24
Actualizar PC sin afectar los archivosRetire todo y reinstalar WindowsInicio avanzado.....	24







<b>5 Sincronización de la tablet.....</b>	<b>26</b>
Uso de la cuenta de Microsoft.....	26
Copia de música, fotos y videos.....	26
<b>6 Funciones opcionales del lápiz digital Stylus.....</b>	<b>27</b>
Preparación del lápiz digital Stylus para su uso.....	27
Uso del lápiz digital Stylus opcional con la tablet .....	28
<b>7 Características del acoplamiento de escritorio.....</b>	<b>29</b>
Acoplamiento de la tableta.....	30
Conexión del adaptador de alimentación.....	31
<b>8 Funciones del acoplamiento de teclado portátil delgado.....</b>	<b>32</b>
Acoplamiento de la tablet para el acoplamiento de teclado portátil delgado .....	33
<b>9 Características del acoplamiento del teclado móvil.....</b>	<b>34</b>
Acoplamiento de la tablet al acoplamiento del teclado .....	35
Desacoplamiento de la tablet desde el acoplamiento del teclado.....	35
Carga del tablero.....	35
Comportamiento de la batería.....	36
<b>10 Limpieza de la tablet.....</b>	<b>37</b>
<b>11 Solución de problemas.....</b>	<b>38</b>
Problema de la batería.....	38
Problema del sistema.....	39
Problema de la pantalla táctil.....	40
Comprobación de la tarjeta de red inalámbrica.....	40
Problema de la red.....	41
<b>12 Configuración del sistema.....</b>	<b>42</b>
Opciones del programa de configuración del sistema (BIOS).....	42
Actualización del BIOS .....	52
<b>13 Especificaciones.....</b>	<b>54</b>
<b>14 Cómo ponerse en contacto con Dell.....</b>	<b>58</b>

# Manipulación de la tablet

## Antes de manipular el interior de la tablet

Aplique las pautas de seguridad siguientes para ayudar a proteger el equipo contra posibles daños y para garantizar su seguridad personal. A menos que se especifique lo contrario, para cada procedimiento incluido en este documento se presuponen las condiciones siguientes:

- Ha leído la información sobre seguridad incluida con la tablet.

-  **AVISO:** Antes de iniciar cualquiera de los procedimientos descritos en esta sección, lea la información de seguridad incluida con la tablet. Para obtener información adicional sobre prácticas recomendadas, visite la página principal sobre el cumplimiento de normativas en [www.dell.com/regulatory\\_compliance](http://www.dell.com/regulatory_compliance).
-  **PRECAUCIÓN:** Muchas de las reparaciones deben ser realizadas únicamente por un técnico de servicio autorizado. El usuario debe llevar a cabo únicamente las tareas de solución de problemas y las reparaciones sencillas autorizadas en la documentación del producto o indicadas por el personal de servicio y de asistencia en línea o telefónica. La garantía no cubre los daños ocasionados por reparaciones que Dell no haya autorizado. Lea y siga las instrucciones de seguridad que se incluyen con el producto.
-  **PRECAUCIÓN:** Para evitar descargas electrostáticas, descargue la electricidad estática de su cuerpo mediante el uso de un brazaletе antiestático o toque periódicamente una superficie metálica sin pintar como por ejemplo, un conector de la parte posterior de la tablet.
-  **PRECAUCIÓN:** Manipule los componentes y las tarjetas con cuidado. No toque los componentes ni los contactos de una tarjeta. Sujete la tarjeta por los bordes o por el soporte metálico.
-  **PRECAUCIÓN:** Al desconectar un cable, tire del conector o de la lengüeta de tiro, no tire directamente del cable. Algunos cables tienen conectores con lengüetas de bloqueo; si va a desconectar un cable de este tipo, antes presione las lengüetas de bloqueo. Mientras tira de los conectores, manténgalos bien alineados para evitar que se doblen las patas. Además, antes de conectar un cable, asegúrese de que los dos conectores estén orientados y alineados correctamente.
-  **NOTA:** Es posible que el color de la tablet y de algunos componentes tengan un aspecto distinto al que se muestra en este documento.

Para evitar daños a la tablet, realice los pasos siguientes antes de empezar a manipular el interior de la tablet.

1. Asegúrese de que la superficie de trabajo sea plana y esté limpia para evitar que se raye la cubierta de la tablet.
2. Apague la tablet.
3. Si la tablet está conectada a un dispositivo de acoplamiento (acoplado), como la estación de acoplamiento opcional o el teclado de la estación, desacóplelo.
4. Desconecte el adaptador de alimentación de la tablet.
5. Mantenga presionado el botón de encendido durante unos segundos para descargar la electricidad residual de la placa base.

- △ **PRECAUCIÓN:** Para protegerse de descargas eléctricas, desconecte siempre la tablet de la toma de corriente.
- △ **PRECAUCIÓN:** Antes de tocar los componentes del interior de la tablet, descargue la electricidad estática de su cuerpo; para ello, toque una superficie metálica sin pintar, como el metal de la parte posterior de la tablet. Mientras realiza la manipulación, toque periódicamente una superficie metálica sin pintar para disipar la electricidad estática y evitar que los componentes internos resulten dañados.

6. Extraiga la tarjeta micro SD de la tablet.

## Apagado de la tablet

Al apagar completamente la tablet ésta se apaga por completo. Puede apagar la tablet de dos maneras:

- Uso del botón de encendido
- Mediante el menú de accesos

1. Para apagar la tablet mediante el botón de encendido:

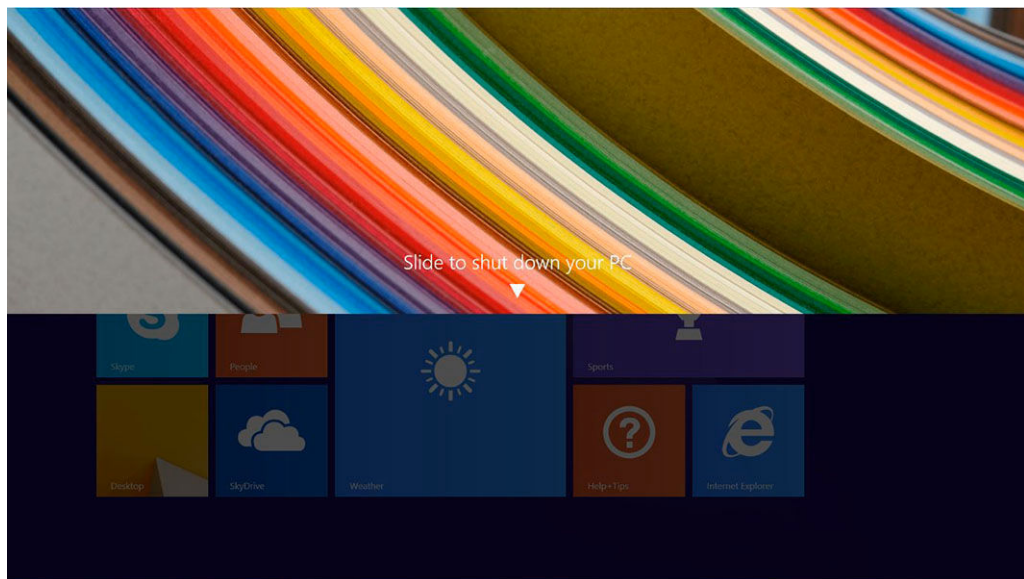

- a. Presione y mantenga presionado el botón **Power** (encendido)  hasta que aparezca el mensaje "Deslice para apagar su PC" en la pantalla.



b. Deslice para apagar la tablet.

- ✎ **NOTA:** También puede apagar la tablet sin necesidad de deslizar en la pantalla. Mantenga presionado el icono de **encendido** del  durante más de 10 segundos para apagar la tablet. Puede forzar este apagado si la tablet no responde, se comporta de forma inesperada o la función táctil no funciona.



2. Para apagar la tablet mediante el menú de accesos:

- a. Deslice el dedo desde el borde derecho de la pantalla para acceder al menú **Charms** (accesos).
- b. Toque **Settings** (configuración)  -> **Power** (encendido)  -> **Apagar** para apagar la tablet.



# Configuración de la tablet

## Carga de la tablet

-  **PRECAUCIÓN:** Cargue la batería a una temperatura ambiente de 0 °C a 40 °C.
-  **PRECAUCIÓN:** Utilice únicamente el adaptador de corriente y el cable de alimentación que se incluye con la tablet. El uso de alimentación no autorizado de los adaptadores o cables de alimentación puede provocar graves daños a la tablet.
-  **NOTA:** La batería no está completamente cargada al momento de desempacar la tablet.

1. Conecte el cable de alimentación en el adaptador de alimentación

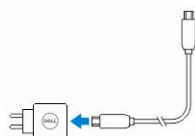

2. Conecte el adaptador de alimentación a una toma eléctrica y cargue la tablet hasta que la batería esté completamente cargada.

-  **NOTA:** La batería de la tablet requiere de unas 4 horas para cargar completamente.







Puede comprobar el estado de carga de la batería de la tablet:

- La luz de carga de la batería se sitúa en la parte frontal de la tablet:

Comportamiento del LED	Descripción
Color blanco fijo encendido	La batería se está cargando.
Off (Desactivado)	La batería no se está cargando. Esto ocurre porque no hay ningún adaptador de CA conectado o porque la batería está completamente cargada.
Color ámbar encendido momentáneamente	<ul style="list-style-type: none"> <li>– El LED se enciende en ámbar fijo por 2 segundos y, a continuación, cambia a blanco fijo. Esto es una indicación de que el sistema no se pueden encender con el estado actual de carga, pero se carga la batería.</li> <li>– La batería se está cargando</li> <li>– La tablet no se encenderá.</li> </ul>

-  **NOTA:** Puede comprobar el nivel de carga de la batería iniciando el sistema operativo.

- Los iconos de la batería que aparecen en la pantalla:

icono de la batería	Descripción
	La batería está completamente cargada y el adaptador de CA esté conectado.
	La batería se está cargando con el adaptador de CA.
	La tablet está funcionando con alimentación de la batería y la batería se está descargando.
	La tablet está conectada, y, o bien no se detecta ninguna batería o la batería no está funcionando correctamente.
	El nivel de la batería es bajo.
	El nivel de la batería es crítico.

## Encendido de la tablet

 **NOTA:** Utilice esta tablet en una temperatura ambiente entre 0 °C y 40 °C.

1. Presione y mantenga presionado el botón **Power** (encendido)  durante 2 segundos para encender la tablet.
2. Si aparece la imagen de la pantalla de bloqueo, deslice el dedo desde la parte inferior de la pantalla para cambiar a la pantalla de inicio de sesión y, a continuación, introduzca la contraseña para iniciar sesión en Windows.

La tablet está lista para usarse cuando aparece la pantalla de Inicio de Windows.

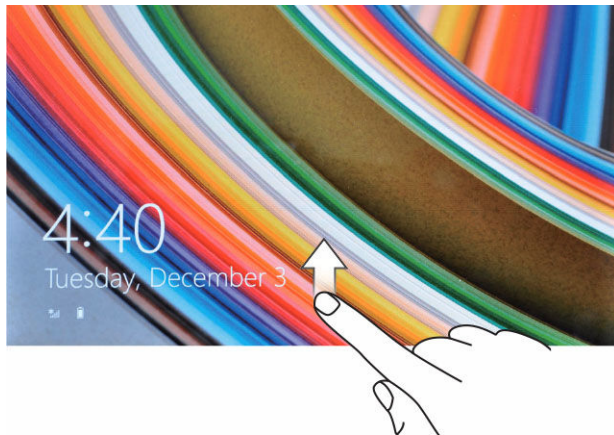

 **NOTA:** Si en la pantalla de inicio de sesión no está activada en Windows 8.1, la pantalla de inicio aparecerá directamente después de la pantalla de bloqueo.



 **NOTA:** La pantalla de bloqueo solamente aparece cuando la tablet se encontraba en estado de suspensión.



# Apagado de la pantalla

## Uso del botón de encendido

Presione el botón de **encendido**  para apagar la pantalla.

## Uso de accesos

1. Deslice el dedo desde el borde derecho de la pantalla para acceder a la barra de accesos.
2. Toque **Configuración**  → **Encendido**  → **Suspensión** para apagar la pantalla.

 **NOTA:** Si la tablet se encuentra en un estado de suspensión, presione el botón de **encendido**  o el botón de **Windows**  para encender la pantalla.





# Uso de la tablet

## Orientación de la pantalla

A fin de obtener una visualización óptima, la orientación de la pantalla cambia automáticamente a formato de retrato o de paisaje en función de cómo sujete la tablet.

 **NOTA:** Es posible que algunas aplicaciones no admitan la rotación de pantalla automática a modo de retrato o de paisaje.

## Cómo bloquear o desbloquear la orientación de la pantalla

1. Deslice el dedo desde el borde derecho de la pantalla para acceder a la barra de accesos.
2. Toque **Settings** (configuración)  → **Pantalla** .
3. Tacto  alternar para bloquear la orientación de la pantalla, o toque  alternar para desbloquear la orientación de la pantalla.

## Ajuste del brillo de la pantalla

También puede ajustar el brillo de la pantalla aquí mediante el control deslizante en el menú  de alternancia.



También puede ajustar la pantalla automáticamente. Para ajustar el brillo de la pantalla automáticamente:

1. Deslice el dedo desde el borde derecho de la pantalla para acceder a la barra de accesos.
2. Toque **Settings** (configuración)  → **Change PC settings (Cambiar configuración de PC)** → **PC and devices (PC y dispositivos)** → **Power and sleep (Encendido y suspensión)**.
3. En Brillo, deslice hacia la izquierda o hacia la derecha para encender o apagar la opción automática del brillo.

 **NOTA:** Puede encender o apagar el control deslizante para tener la pantalla se ajustan automáticamente el brillo, basados en la luz ambiental.

## Gestos

La tablet tiene una pantalla multitáctil. Puede tocar la pantalla para que funcione la tablet.

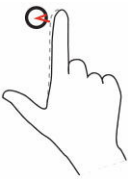
Acciones de los gestos	Funciones
<p><b>Tacto</b></p> <p>Toque suavemente la pantalla con la punta del dedo.</p> 	<ul style="list-style-type: none"> <li>• Seleccionar los elementos de la pantalla, incluidas opciones, entradas, imágenes e iconos.</li> <li>• Iniciar aplicaciones.</li> <li>• Toque los botones en pantalla</li> <li>• Introduzca texto utilizando el teclado en pantalla.</li> </ul>
<p><b>Mantener presionado</b></p>	<ul style="list-style-type: none"> <li>• Mostrar información detallada sobre un elemento</li> </ul>

Acciones de los gestos	Funciones
------------------------	-----------

Mantener presionado con el dedo en la pantalla.

- Abrir el menú contextual de un elemento para realizar más acciones



### Arrastrar y soltar

Mover elementos como imágenes e iconos por la pantalla.

1. Toque y mantenga el dedo sobre un elemento en pantalla.
2. Manteniendo el dedo en contacto con la pantalla, mueva el dedo hacia la ubicación deseada
3. Retire el dedo de la pantalla para soltar el elemento en la ubicación deseada

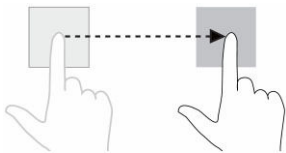

### Pase o deslice el dedo

Mueva el dedo en dirección vertical u horizontal por la pantalla.

- Desplácese por la pantalla de inicio, páginas web, listas, entradas, fotos, contactos, etc.
- Cierre una aplicación. (Deslice el dedo la aplicación hacia la parte inferior de la pantalla).

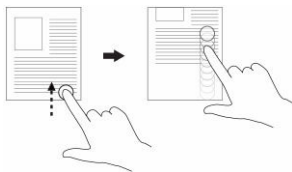

### Acercar

Ampliar la vista de una imagen o página web

Toque la pantalla con dos dedos y enseguida separe los dedos

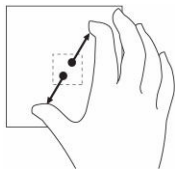

### Alejar

Reducir la vista de una imagen o página web

Toque la pantalla con dos dedos y enseguida acerque los dedos el uno al otro

Acciones de los gestos	Funciones
------------------------	-----------

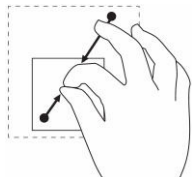

**Girar**

Gire un objeto a 90 grados

Toque la pantalla con dos o más dedos y, a continuación, separe los en un arco el sentido de las agujas del reloj o en el sentido inverso

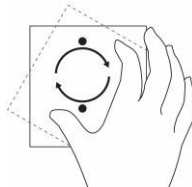

**Clic derecho**

Para hacer un clic derecho en la tablet, toque y presione con el dedo durante 2 segundos en cualquier sección de la pantalla o en un icono y, a continuación, levante el dedo.

El menú de opciones aparecerá en la pantalla.



**Pantalla de inicio de Windows**

La pantalla de inicio de Windows muestra una lista de mosaicos dinámicos predeterminados y personalizados que actúan como un acceso directo al panel de control, Windows Explorer, aplicación Weather, RSS, tienda Windows, Internet Explorer y otras aplicaciones instaladas.

Los mosaicos dinámicos en la pantalla de inicio cambian y se actualizan en tiempo real para que pueda recibir actualizaciones en tiempo real de noticias o deportes, mirar lo que hacen sus amigos y recibir los pronósticos metereológicos más recientes.





La interfaz de usuario basada en mosaico proporciona acceso directo a las aplicaciones que haya usado más recientemente, correos electrónicos, fotos, música, vídeos, contactos, actualizaciones de Facebook y Twitter, así como páginas web visitadas con frecuencia. Puede anclar sus aplicaciones favoritas o utilizadas con frecuencia a mosaicos dinámicos para personalizar la pantalla de inicio.

También puede personalizar la pantalla de inicio estableciendo su imagen favorita como fondo de pantalla.







 **NOTA:** Se pueden agregar o eliminar mosaicos dinámicos utilizando opciones de  Pin (anclar) o  Unpin (desanclar).

## Personalización de las Aplicaciones

Puede personalizar todas las aplicaciones disponibles en la pantalla de inicio. Para personalizar las aplicaciones:

1. Deslice el dedo desde el borde derecho de la pantalla para acceder a la barra de accesos, y, a continuación, toque el icono de **inicio** .  
 **NOTA:** También puede pulsar el botón de **Windows**  para ir a la pantalla de inicio.
2. Deslice el dedo desde la parte central de la pantalla para obtener la vista de aplicaciones.
3. Deslice el dedo desde la parte superior o inferior de la pantalla para acceder al icono Personalizar situado en la esquina inferior derecha.
4. Toque el icono **Personalizar**  situado en la esquina inferior derecha.
5. Seleccione la aplicación o las aplicaciones que desee personalizar.

Después de seleccionar la aplicación o aplicaciones, las opciones relevantes aparecen en la parte inferior. Las opciones son:

Opciones	Acciones
	Permite ver la aplicación en la pantalla de inicio.
	Permite ver la aplicación en la barra de tareas.
	Permite desanclar la aplicación de la pantalla de inicio.
	Permite desinstalar la aplicación.
	Permite desactivar la actualización en vivo en las aplicaciones en ejecución. Ejemplo: Weather
	Permite cambiar el tamaño de la aplicación. Puede cambiar el tamaño de la aplicación a los tamaños ancho, medio y pequeño.
	Permite borrar todas las selecciones efectuadas.

## Cómo acceder a la pantalla de inicio

Siga cualquiera de estos métodos para acceder a la pantalla de inicio:

- Presione el botón de **Windows** .
- Deslice el dedo desde el borde derecho de la pantalla para acceder a la barra de accesos, y, a continuación, toque el icono de **inicio** .

## Conozca Windows 8.1

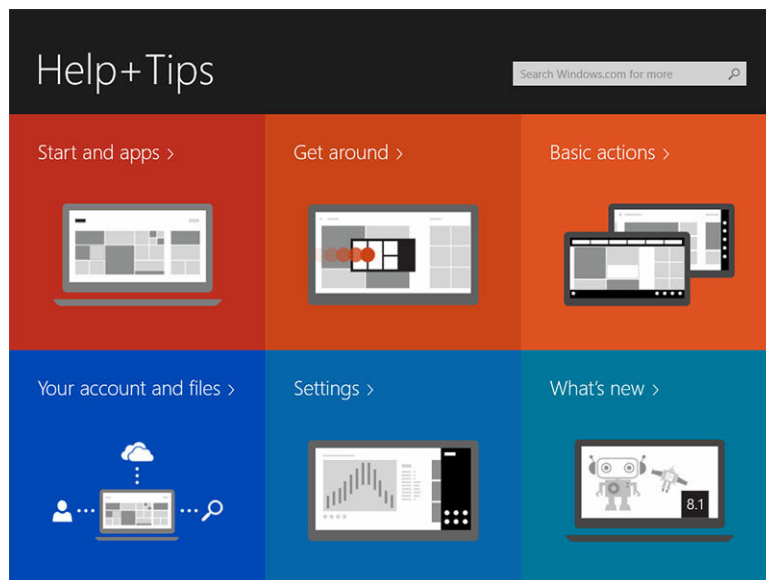

Puede tocar el icono de Ayuda+Consejos en la pantalla de Inicio para obtener ayuda y consejos sobre el



uso de Windows 8.1.

### Deslice el dedo hacia la derecha

Al deslizar el dedo desde el borde derecho de la pantalla aparece la barra de accesos. La barra de accesos proporciona acceso a los comandos del sistema, tales como inicio, búsqueda, compartir, dispositivos y opciones de configuración.

Si presiona el icono de **inicio** mientras la tablet está ejecutando una aplicación o está realizando acciones,  volverá a la pantalla de inicio. Si presiona el icono de **inicio** cuando está en la pantalla de inicio,  volverá a la aplicación utilizada más recientemente o a la pantalla vista más recientemente.

 **NOTA:** La funcionalidad del icono **de inicio**  es la misma que la de el botón **Windows** .

### Deslice el dedo hacia la izquierda

- Al deslizar el dedo lentamente desde el borde izquierdo hacia el borde derecho de la pantalla aparecen miniaturas de las aplicaciones abiertas y ciclos las miniaturas de las aplicaciones abiertas.
- Al deslizar hacia dentro y hacia afuera en el borde izquierdo de la pantalla aparece una lista de las aplicaciones usadas recientemente.

### Deslice el dedo hacia arriba o hacia abajo



- Al deslizar el dedo desde la parte inferior o superior de la pantalla aparece el icono **Todas las aplicaciones** . Toque **Todas las aplicaciones** para mostrar una lista en orden alfabético con todas las aplicaciones instaladas en la tablet.
- Al deslizar el dedo desde la parte superior o inferior de una aplicación se acopla o cierra la aplicación.

Para obtener más información sobre el uso de la pantalla de inicio de Windows, visite [windows.microsoft.com/en-us/windows-8/start-screen-tutorial](http://windows.microsoft.com/en-us/windows-8/start-screen-tutorial).

También puede habilitar la cámara (parte frontal) cuando la pantalla se encuentra en el modo de bloqueo. Para activar la cámara cuando la pantalla se encuentra en el modo de bloqueo:

1. Deslice el dedo desde el borde derecho de la pantalla para acceder a la barra de accesos.
2. Haga clic en **Configuración**.  → **Cambiar Configuración de PC** → **PC y dispositivos de PC**
3. Desplácese hacia abajo y navegue hasta la **cámara**.
4. Deslice el dedo para encender y utilizar la cámara con la pantalla se encuentra en el modo de bloqueo.

Para asegurarse de que puede usar la cámara con la pantalla en modo de bloqueo:

1. Presione el **botón de encendido**  para apagar la pantalla.
2. Presione el **botón de encendido**  de nuevo para activar la pantalla en modo de bloqueo.
3. Deslice el dedo hacia abajo para activar la **cámara**.

## Pantalla dividida

La opción de pantalla dividida le permite abrir dos aplicaciones en la misma pantalla, lo cual lo ayuda a realizar múltiples tareas. Para dividir la pantalla:

1. Abra los dos aplicaciones con las que desea realizar la división de pantalla.
2. Deslice el dedo desde la izquierda para abrir la segunda aplicación y mantenga el dedo hasta que la pantalla se divida.
3. Suelte el dedo para soltar la segunda aplicación.

 **NOTA:** De Windows 8.1 permite dividir la pantalla en un ancho variable.

## Uso de auriculares

Puede usar auriculares para escuchar música y sonidos, grabar audio, o realizar llamadas.

Una vez que haya conectado su dispositivo al puerto de audio, aparecerá una ventana emergente con opciones. Seleccione la opción correspondiente y haga clic en **OK (Aceptar)**.

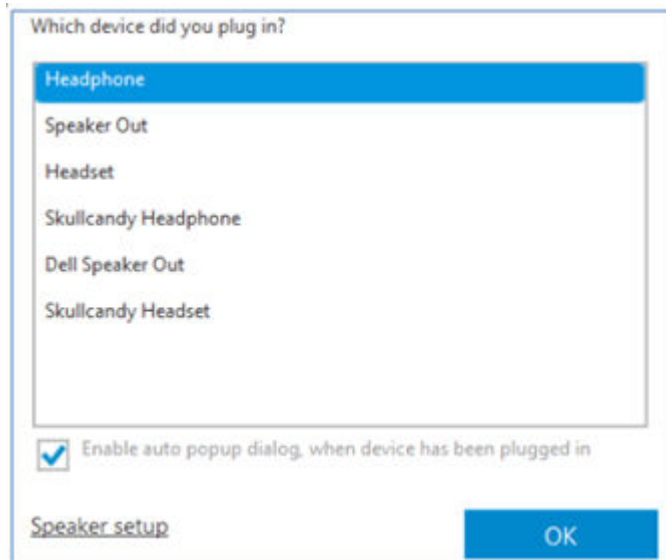

**NOTA:** A continuación se enumeran las opciones predeterminadas en la tablet, que aparecen solo al conectar un dispositivo al puerto de audio. Según el dispositivo, puede seleccionar cualquiera de estas opciones.

**AVISO:** Escuchar música a alto volumen durante mucho tiempo puede causar pérdidas auditivas.

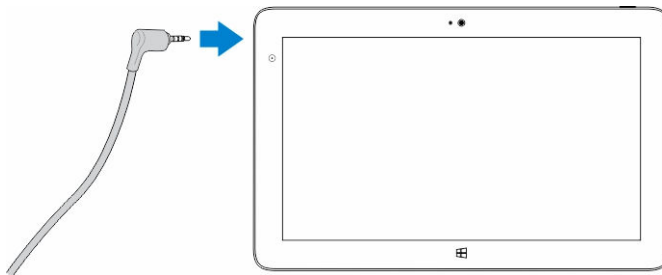

1. Conecte los auriculares al puerto de audio (3.5 mm) de la tablet.
2. Inserte los auriculares en los oídos y ajuste el volumen a un nivel cómodo.

**NOTA:** Cuando conecte los auriculares externos o un dispositivo de audio al conector de audio, los altavoces integrados de la tablet están silenciados automáticamente.

**PRECAUCIÓN:** Para evitar que se produzcan daños en los auriculares al desconectarlos de la tablet, tire del conector, no del cable.

**NOTA:** Se recomienda bajar el volumen antes de conectar los auriculares y, a continuación, ajustar el volumen a un nivel cómodo. La exposición a sonidos fuertes repentina puede causar daños auditivos.

## Instalación de la tarjeta Micro SD

Realice los pasos siguientes:

- a. Tire del borde para liberar la cubierta que fija la tarjeta Micro SD.
- b. Inserte la tarjeta Micro SD y presione la cubierta para fijar la tarjeta Micro SD

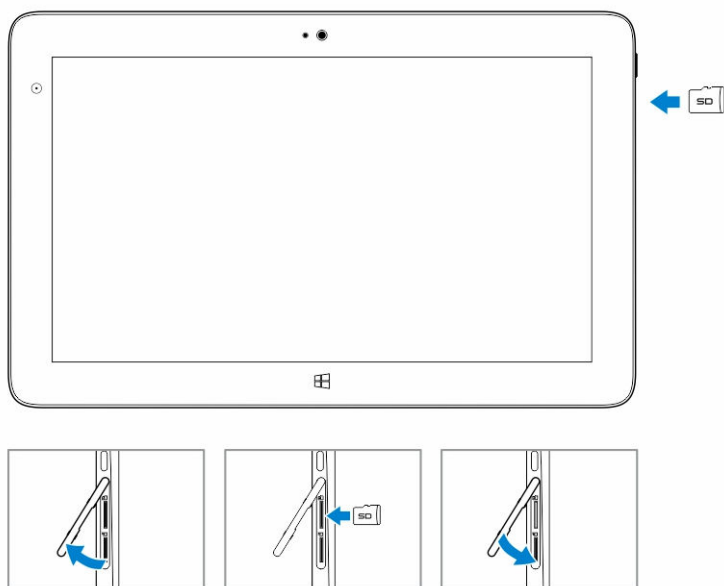

## Instalación de la tarjeta micro SIM

Realice los pasos siguientes:

- Tire del borde para liberar la cubierta que fija la tarjeta micro SIM.
- Inserte la tarjeta micro SIM y presione la cubierta para fijar la tarjeta micro SIM

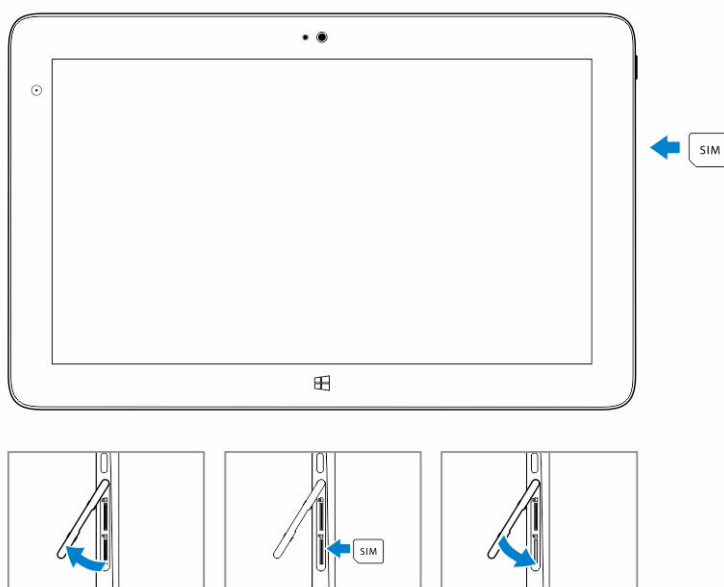

# Administración de la configuración de la tablet

## Configuración de Wi-Fi

### Encendido y apagado del Wi-Fi

1. Deslice el dedo desde el borde derecho de la pantalla para acceder a la barra de accesos.
2. Toque **Settings** (configuración)  → **Change PC Settings (Cambiar la configuración de PC)** → **Network (Red)**.
3. Seleccione **Wi-Fi** para encender o apagar el Wi-Fi.

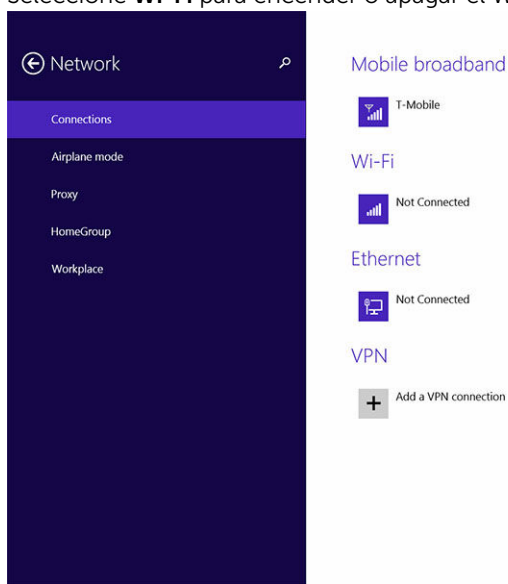

### Conexión a una red

1. Deslice el dedo desde el borde derecho de la pantalla para acceder a la barra de accesos.
2. Toque **Settings** (configuración)  → **Disponible**  → **Seleccione una red disponible** → **Conectar**

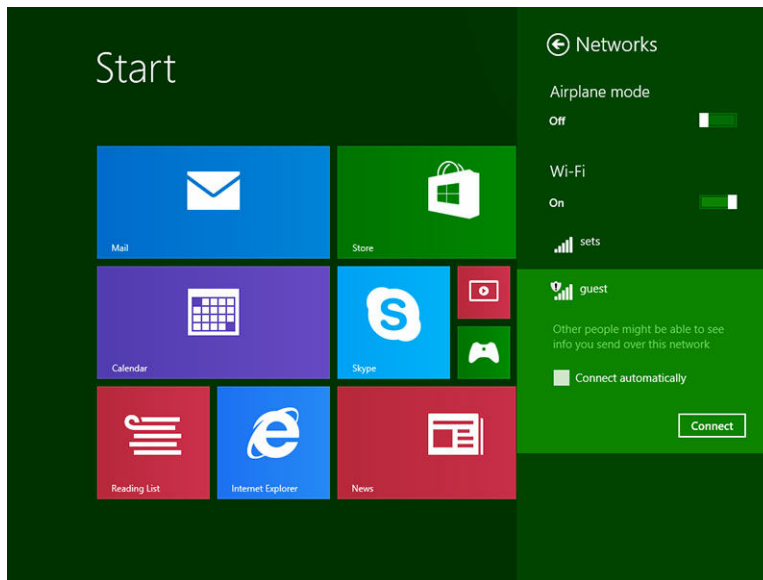

## Configuración de banda ancha móvil

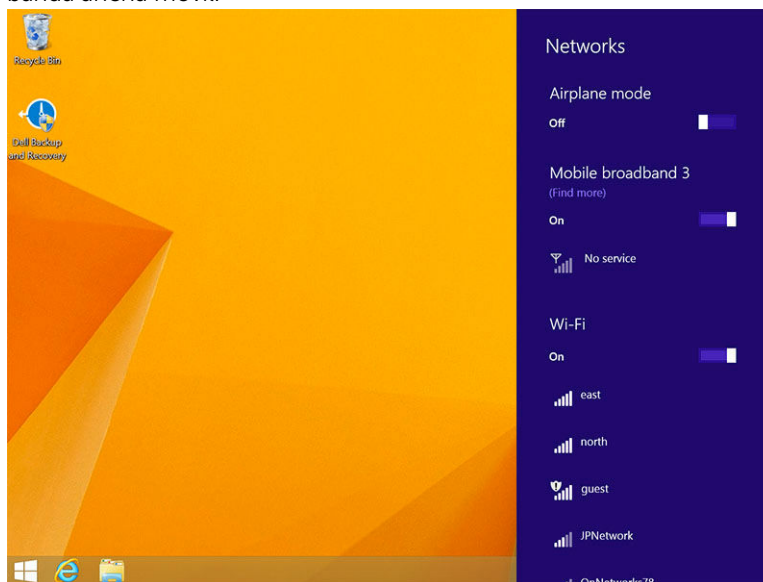

### Conversión de encendido/apagado de banda ancha móvil

1. Deslice el dedo desde el borde derecho de la pantalla para acceder a la barra de accesos.
2. Toque **Settings** (configuración)  → **Cambiar configuración de PC** → **Redes** → **Modo de Avión**.
3. Deslice el icono de **banda ancha móvil** hacia la izquierda o derecha para encender o apagar la banda ancha móvil.





### Conexión a una red de banda ancha móvil

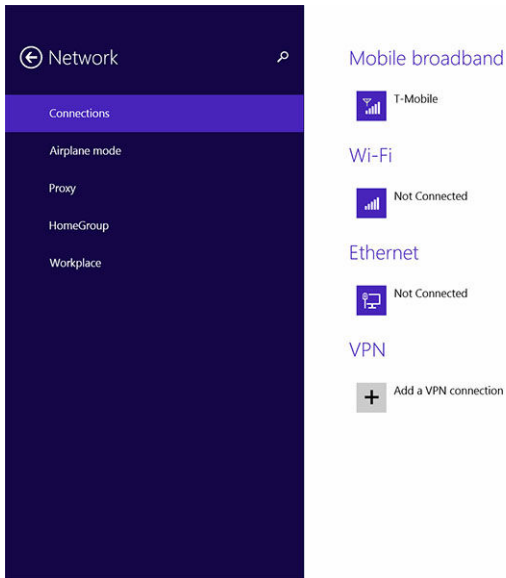

1. Asegúrese de que se ha insertado una tarjeta SIM activa en la tablet.

2. Deslice el dedo desde el borde derecho de la pantalla para acceder a la barra de accesos.
3. Toque **Configuración**  → **Red**  → **Su proveedor de servicios** → **Conectar**.
4. El uso de los datos estimados se mostrará una vez que la red de banda ancha móvil está activada.





-  **NOTA:** Puede elegir la opción **Conectar automáticamente** para conectar la banda ancha móvil automáticamente.
-  **NOTA:** La tablet dará prioridad a las redes Wi-Fi sobre las redes de banda ancha móvil cuando ambas se encuentren disponibles al mismo tiempo. Si la tablet está conectada a la banda ancha móvil y cualquiera de las conexiones Wi-Fi almacenadas está disponible, se desconectará de la red móvil y se conectará a la red Wi-Fi automáticamente.

## Desconexión de una red de Banda ancha móvil

1. Deslice el dedo desde el borde derecho de la pantalla para acceder a la barra de accesos.
2. Toque **Configuración**  → **Red**  → **Su proveedor de servicios** → **Desconectar**.

-  **NOTA:** Una vez que la tablet ha desconectado de banda ancha móvil, la opción **Conectar se desactivará automáticamente** también.

## las opciones de banda ancha móvil

1. Deslice el dedo desde el borde derecho de la pantalla para acceder a la barra de accesos.
2. Toque **Settings** (configuración)  → **Networks** .
3. Toque y mantenga tocando **Su proveedor de servicios**, o clic con el botón derecho del mouse si está acoplado.
  - Toque **Mostrar/Ocultar el uso de los datos estimados** para mostrar u ocultar su uso de los datos.
  - Toque **Establecer como conexión con medición/conexión sin medición** para establecer una conexión determinada con medición/sin medición.
  - Toque **Ver propiedades de la conexión de** banda ancha móvil conectado para ver sus propiedades.



-  **NOTA:** Si la opción **Establecer como medidas conexión** se activa, Windows Update no descargará actualizaciones automáticamente a menos que sea una prioridad alta, actualizaciones de seguridad importantes.

## El proveedor de servicios de la información de hardware

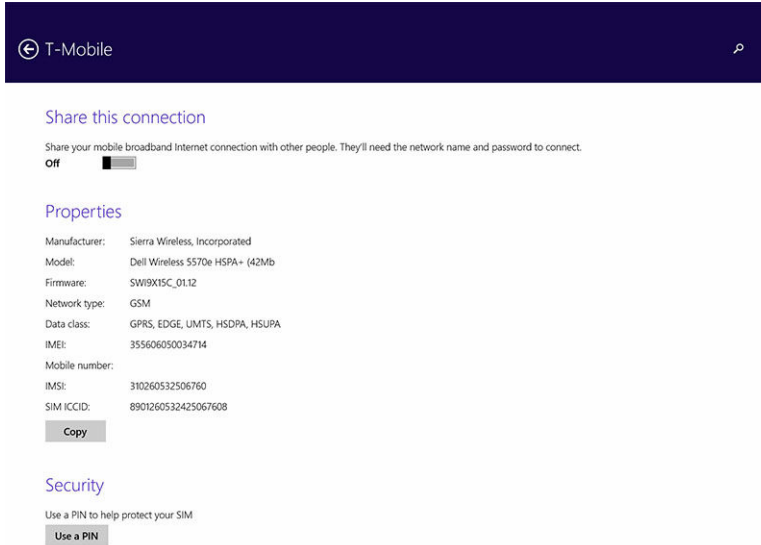
1. Deslice el dedo desde el borde derecho de la pantalla para acceder a la barra de accesos.
2. Toque **Settings** (configuración)  → **Change PC settings (Cambiar la configuración de PC)** → **Network (Red)**.
3. Toque **su proveedor de servicios** para ver la información del hardware incluida la información de suscriptor y International Mobile Equipment identity (IMEI) número.



## Activación del bloqueo con PIN

1. Deslice el dedo desde el borde derecho de la pantalla para acceder a la barra de accesos.
2. Toque **Settings** (configuración)  → **Red** .
3. Toque y mantenga tocando **Su proveedor de servicios** o derecha hacer clic en esta opción si está acoplado.
4. Toque **Ver conexión properties** → **Security** → **Use con un PIN**.
5. Introduzca el **código PIN de SIM**.

-  **NOTA:** **Su proveedor de servicios** se refiere a la red de los proveedores de servicio disponibles en su ubicación.

 **PRECAUCIÓN:** Si introduce el código PIN incorrecto, su conexión de banda ancha móvil no quedará establecida. Si introduce el código tres veces sin éxito, su tarjeta SIM se bloqueará. Para desbloquear la tarjeta SIM, póngase en contacto con su proveedor de servicios para obtener una Clave de desbloqueo personal (PUK) para desbloquear la tarjeta SIM.

-  **NOTA:** Antes de ponerse en contacto con su proveedor de IMEI, tenga su número de preparado.

# Actualización/Recuperación/Reconfiguración de la tablet

Puede actualizar/recuperar o restaurar la tablet a la configuración de fábrica original.

1. Deslice el dedo desde el borde derecho de la pantalla para acceder a la barra de accesos.
2. Toque **Configuración**  → **Cambiar la configuración de PC** → **Update y recuperación** → **Recovery**.
  - **Actualizar PC sin afectar los archivos**
  - **Elimine todo y reinstale Windows**
  - **Inicio avanzado**
3. Seleccione cualquier opción de recuperación para completar la tarea.

## Actualizar PC sin afectar los archivos

Esta opción le permite actualizar la tablet sin perder sus fotos, música, videos y otros archivos personales. Si desea realizar esta acción:

1. Haga clic en **Get started** (comenzar) Se abrirá la ventana de actualización de PC.
2. Haga clic en **Siguiente**.
3. Haga clic en **Refresh** (actualizar).

Haga clic en **Cancel** (cancelar) para cancelar esta acción.

## Retire todo y reinstalar Windows

Esta opción le permite reciclar o restablecer la tablet completamente; puede restablecer la configuración predeterminada o de fábrica. Si desea realizar esta acción:

1. Haga clic en **Get started** (comenzar) Se abrirá la ventana Reset your PC (Restablecimiento de PC).
2. Haga clic en **Siguiente**.

Después de hacer clic en **Next** (siguiente), debe seleccionar una de las siguientes dos opciones para finalizar la tarea:

- **Just remove my files (Eliminar solo mis archivos):** Si selecciona esta opción, Windows eliminará todos los archivos incluidos fotos, música, videos y otros archivos personales.
- **Fully clean the drive (Limpiar la unidad por completo):** Si selecciona esta opción, Windows restablecerá la tablet.

 **PRECAUCIÓN:** Al restablecer la tablet se borran todos los datos guardados en la tablet, incluida la configuración de su cuenta, música, fotos, archivos, etc. Asegúrese de realizar una copia de seguridad de todos los datos necesarios antes de continuar.

Haga clic en **Cancel** (cancelar) para cancelar esta acción.

## Inicio avanzado

Esta opción permite que usted inicie desde un dispositivo o disco compacto (como un DVD o una unidad USB) y cambiar el formato de tabla de la configuración del firmware, cambiar la configuración de inicio

de Windows, o restaurar Windows desde la imagen del sistema. Si desea realizar esta acción, haga clic en **Restart now** (reiniciar ahora).



 **NOTA:** Las aplicaciones de terceros se eliminarán.

# Sincronización de la tablet

## Uso de la cuenta de Microsoft

Si el equipo tiene Microsoft Windows 8.1 instalado, puede sincronizar la configuración de usuario de la tablet con su equipo mediante una cuenta de Microsoft. Al iniciar sesión en su cuenta de Microsoft de la tablet, puede sincronizar automáticamente las configuraciones, incluido el explorador de internet historia, la configuración de aplicaciones, y los archivos personales, etc., con otros dispositivos Windows 8.1 PC y Windows 8.1 tablets.

 **NOTA:** Necesita una conexión inalámbrica para el equipo y la tablet.

1. Vaya a la barra de accesos y, a continuación, haga clic en **Settings** (configuración)  → **Change PC Settings (Cambiar configuración de PC)** → **Accounts (Cuentas)** → **Connect to a Microsoft account (Conectar a una cuenta de Microsoft)** para cambiar la cuenta local de su equipo a su cuenta de Microsoft.
2. Se agregará una nueva opción **PC Settings (Configuración de PC)** llamada **Sync your settings (Sincronizar configuración)**.
3. Haga clic en **Configuración**.  → **Change PC Settings (Cambiar configuración de PC)** → **More PC Settings (Más opciones de configuración de PC)** → **Sync your settings (Sincronizar configuración)** para mostrar todos los tipos de combinaciones para la sincronización de sus datos y configuraciones.

## Copia de música, fotos y videos

1. Conecte una llave USB o una tarjeta Micro-SD al equipo y copie los archivos que necesite.
2. Una vez finalizada la copia, utilice el asistente **Quitar hardware de forma segura** para extraer la tablet del equipo.
3. También puede utilizar la función de Win 8.1 Skydrive para copiar música, fotos y videos.

## Funciones opcionales del lápiz digital Stylus

Esta sección proporciona información sobre las funciones disponibles del lápiz digital Stylus.



Función	Característica
1 Mina del lápiz	Proporciona funcionalidad táctil.
2 Botón del lápiz	Se utiliza para hacer clic izquierdo y clic derecho.
3 Barril medio	Proporciona el acceso al compartimiento de la batería.
4 Clip del lápiz/Tapa posterior del lápiz	Se utiliza para asegurar el lápiz en su bolsillo.

**NOTA:** El lápiz digital es opcional y se vende por separado.

**NOTA:** Este lápiz digital solo funciona con las tablets de la serie Dell Venue 11 Pro. No está diseñado para el funcionamiento con tablets Dell de gamas anteriores. Además, el lápiz digital adquirido para utilizarse con cualquier otro tipo de tablets Dell no es compatible con las tablets de la serie Dell Venue 11 Pro.

## Preparación del lápiz digital Stylus para su uso

1. Gire el barril central en dirección contraria a las agujas del reloj.



2. Inserte una batería AAAA el lado positivo hacia la punta del lápiz.



**NOTA:** Siga los estatutos y regulaciones locales sobre el desecho de basura de la batería.

3. Vuelva a montar el barril de manera segura.

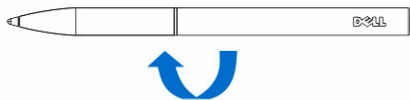

## Uso del lápiz digital Stylus opcional con la tablet

El lápiz digital Stylus cuenta con un diseño ergonómico para funcionar con la tablet durante largos periodos de tiempo. El usuario puede cambiar la entrada con lápiz o dedo sin problemas y sin ningún cambio de modo manual. El lápiz digital admite funciones tales como el rechazo de la palma, detección de flote y presión, que permite obtener precisión en liderazgo de la industria y facilidad de uso sin necesidad de calibración. Los dos botones se pueden configurar mediante software para utilizar funciones como borrar, resaltar, o hacer clics. Puede utilizar la punta del lápiz digital para dibujar figuras, seleccionar texto, pasar las páginas y escribir o firmar los documentos en la tablet.

También puede presionar el botón en el lateral del lápiz digital para realizar las funciones del clic izquierdo y derecho en la tablet.

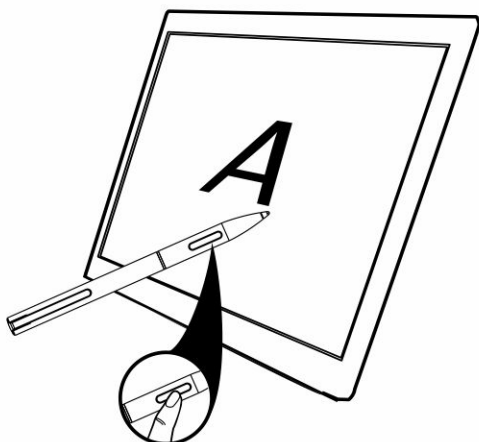

## Características del acoplamiento de escritorio

En esta sección se proporciona información sobre las funciones disponibles en el acoplamiento de escritorio.

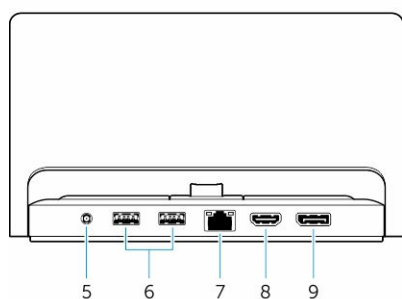
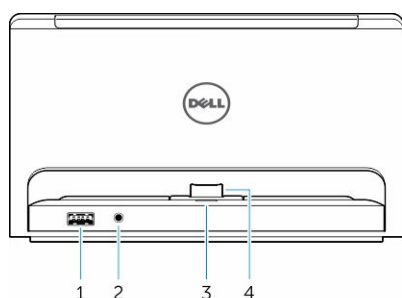

Función	Característica
1 Conector USB 3.0	Conecte los dispositivos USB, como por ejemplo, la memoria flash.
2 Conector de audio	Conecte los auriculares o altavoces externos.
3 Indicador luminoso de estado de alimentación	Indica el estado de la energía.
4 Conector de acoplamiento	Conecte el conector del acoplamiento a la tablet.
5 Conector de alimentación	Conecte el adaptador de CA.
6 Conectores USB 3.0	Conecte los dispositivos USB, como por ejemplo, la memoria flash.
7 Conector de red	Conecte un cable Ethernet para el acceso a Internet. El puerto del conector de red es compatible con el cable de Ethernet 10/100.
8 Conector HDMI	Conecte los dispositivos que admiten HDMI, tales como proyectores, de la televisión y monitores.

Conecte los dispositivos que admiten HDMI, como por ejemplo, proyectores, de la televisión y monitores.

 **NOTA:** La salida DisplayPort admite solamente dirigir la salida de DisplayPort a DisplayPort o adaptadores de DisplayPort activos. El DisplayPort no admite adaptadores pasivos.

 **NOTA:** El acoplamiento de escritorio se vende por separado y no se envía con la tableta.

 **NOTA:** Cuando conecte su tableta con un conector HDMI o un conector DisplayPort, puede seleccionar las opciones siguientes para la pantalla externa:

- Tablet only (Solo tablet)
- Duplicate (Duplicar)
- Extended (Ampliar)
- External only (Solo externo)

## Acoplamiento de la tableta

Las siguientes imágenes muestran cómo acoplar la tableta:

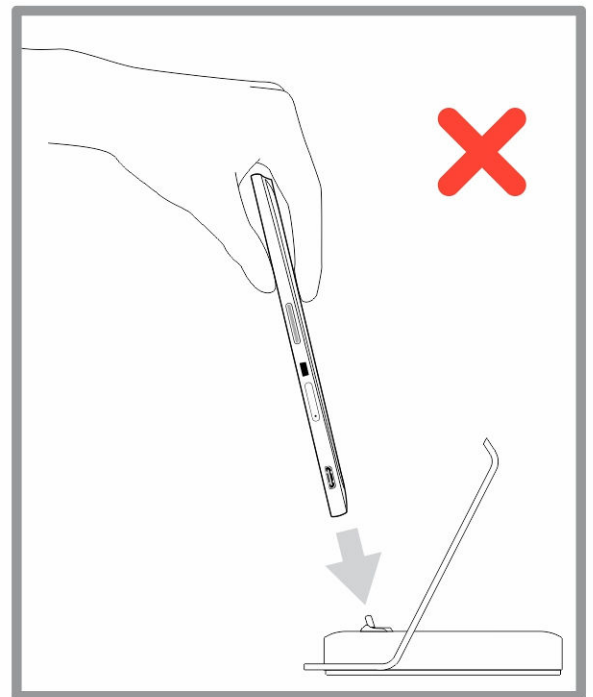
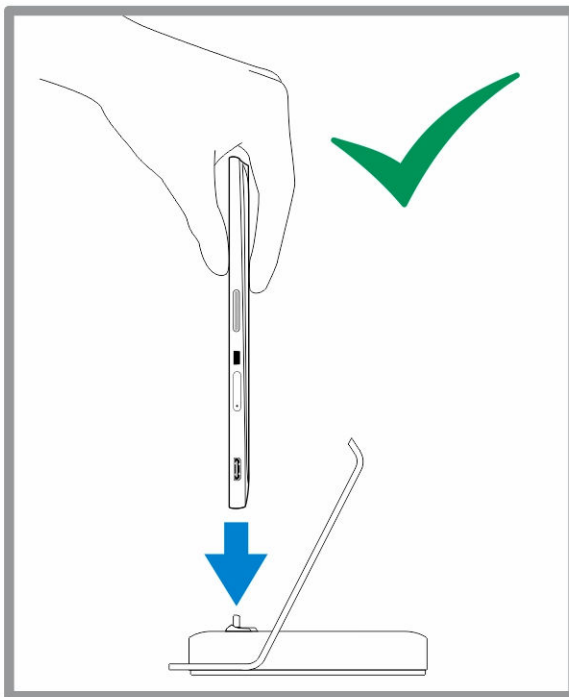

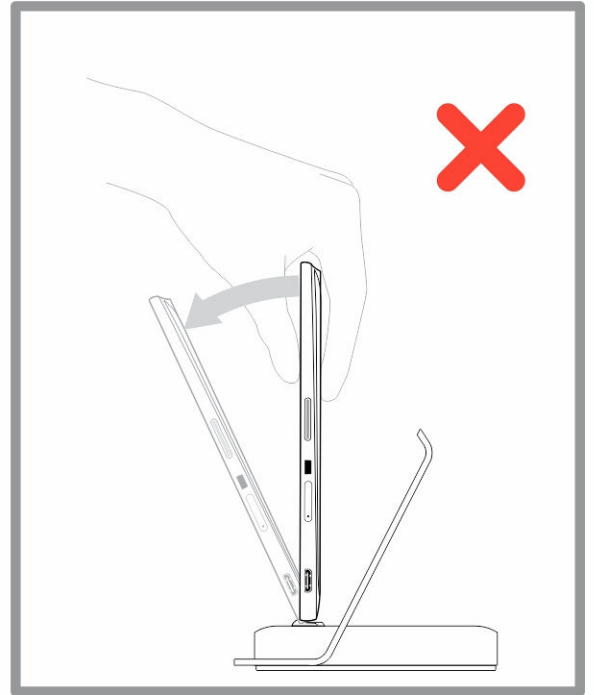
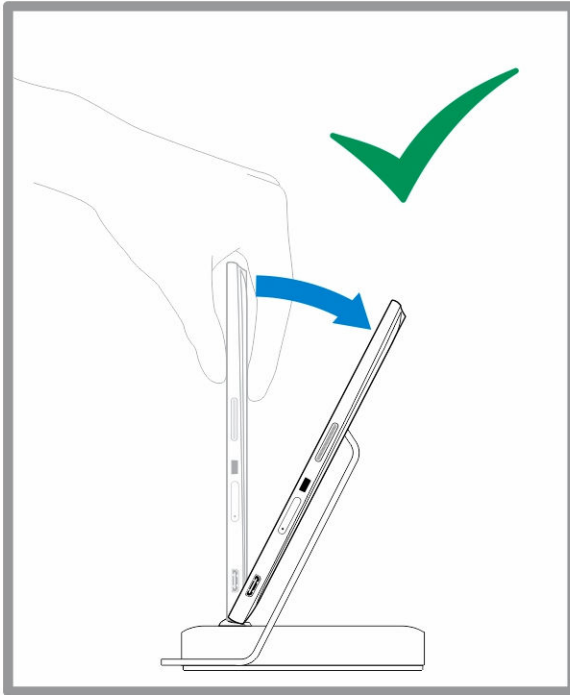

## Conexión del adaptador de alimentación

Conecte un extremo del adaptador de alimentación a una toma de corriente y el otro extremo al conector de alimentación situado en el acoplamiento de escritorio.

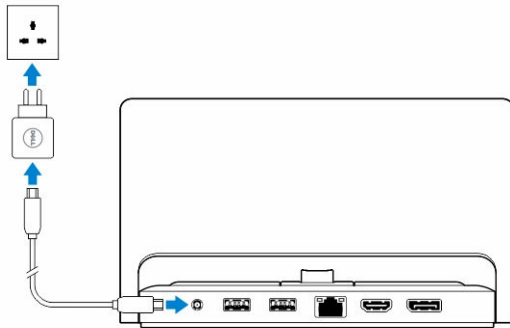

## Funciones del acoplamiento de teclado portátil delgado

En esta sección se proporciona información sobre las funciones disponibles del acoplamiento de teclado

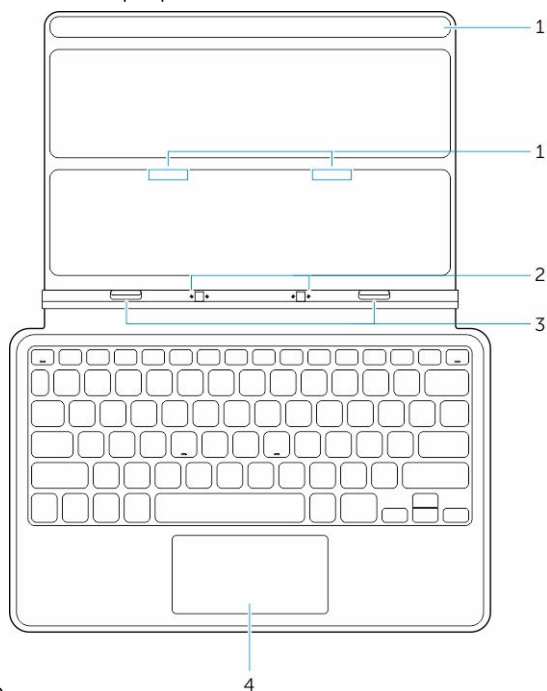

delgado.

**Tabla 1.**

Función	Funcionalidad
1 Imanes	Imanes para activar el acoplamiento.
2 Patas de acoplamiento	Permiten el contacto eléctrico de la tablet con el acoplamiento.
3 Conectores de acoplamiento	Conecte el conector del acoplamiento a la tablet.
4 Almohadilla de contacto	Permite mover el apuntador del mouse en la pantalla y proporciona la función de un mouse.

 **NOTA:** El acoplamiento de teclado portátil delgado se vende por separado y no se envía con la tablet.

## Acoplamiento de la tablet para el acoplamiento de teclado portátil delgado

1. Alinee los dos conectores de acoplamiento en la tablet con los del acoplamiento.
2. Deslice la tablet hacia abajo hasta que la tablet asiente en su lugar.

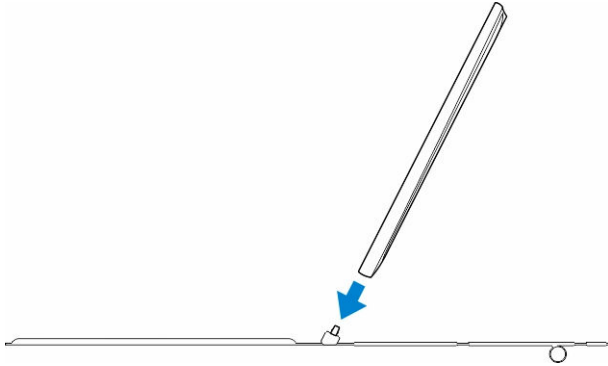

3. Conecte la cubierta del teclado y deslícela hacia abajo para conectar el acoplamiento a la tablet.

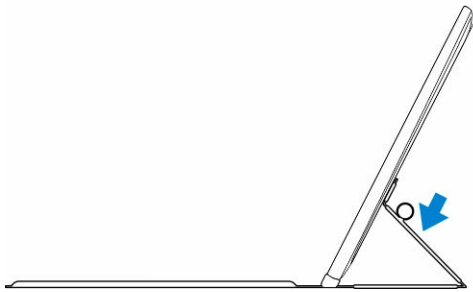
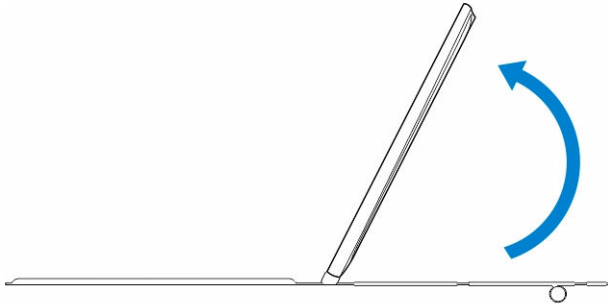

 **NOTA:** Una vez que haya terminado la conexión, debe apagar manualmente el teclado en pantalla si aparece en pantalla.

## Características del acoplamiento del teclado móvil

En esta sección se proporciona información sobre las funciones disponibles en el acoplamiento del

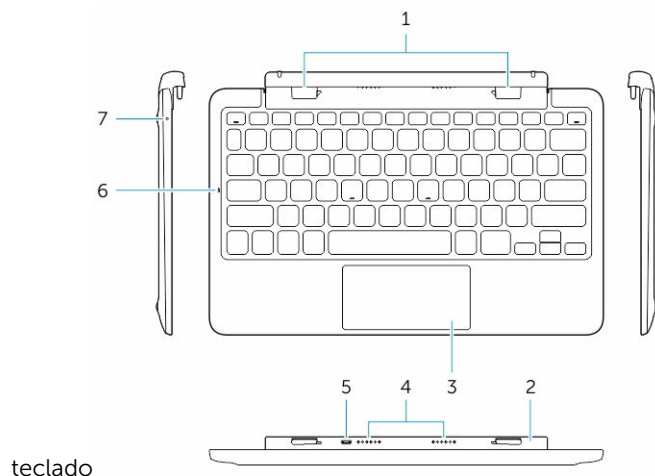

Función	Característica
1 Conectores de acoplamiento.	Conecte las ranuras de la guía de acoplamiento de la tablet.
2 Bisagra giratoria	Permite que la tablet gire alrededor de las bisagras.
3 Almohadilla de contacto	Permite mover el apuntador del mouse en la pantalla y proporciona la función de un mouse.
4 Patas de acoplamiento	Permiten el contacto eléctrico de la tablet con el acoplamiento.
5 Microconectores USB de alimentación	Conecte un microcargador de USB para cargar el acoplamiento
6 LED de Bloq Mayús	Indica si la tecla Bloq Mayús en el teclado está encendida.
7 LED de carga de la batería	Indica si la batería se está cargando cuando está conectada a la alimentación de CA.

 **NOTA:** Se recomienda acoplar la tablet en un ángulo de 90 grados, ya que resulta más sencillo.

 **NOTA:** El acoplamiento del teclado vende por separado y no se envía con la tablet.

## Acoplamiento de la tablet al acoplamiento del teclado

1. Gire el acoplamiento del teclado en un ángulo de 90 grados.



 **NOTA:** Cuando acople la tablet al acoplamiento del teclado, la posición de la bisagra será abierta.

2. Acople la tablet al acoplamiento del teclado.

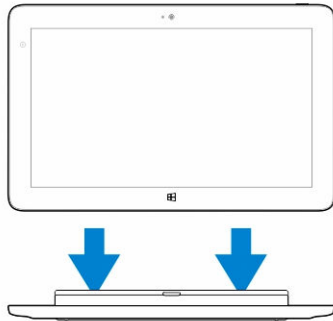

 **NOTA:** Una vez que haya terminado la conexión, debe apagar manualmente el teclado en pantalla si aparece en pantalla.

## Desacoplamiento de la tablet desde el acoplamiento del teclado

1. Mantenga presionado el botón del acoplamiento del teclado móvil.

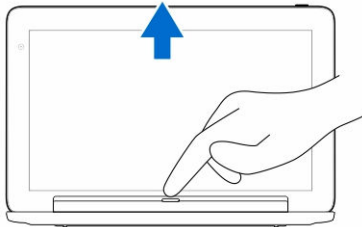

2. Levante y retire la tablet del acoplamiento del teclado móvil.

## Carga del tablero

 **PRECAUCIÓN:** Utilice únicamente el adaptador de corriente y el cable de alimentación suministrado para cargar la tablet y el tablero. El uso de alimentación no autorizado de los adaptadores o cables de alimentación puede provocar graves daños en la tablet y el tablero.

1. Conecte el adaptador de alimentación al puerto microUSB de la carga en acoplamiento del teclado.

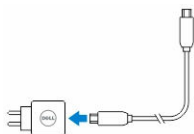

2. El acoplamiento del teclado se carga mediante la tablet si la alimentación CA está conectada a la tablet.

**NOTA:** La alimentación no se puede conectar directamente a al teclado portátil cuando la tablet se encuentra acoplada.

**NOTA:** La batería de acoplamiento requiere alrededor de cuatro horas para cargar completamente.

Para obtener más información sobre la el tiempo de carga de la batería de la tablet, consulte el apartado Carga de la tablet.

Puede comprobar el estado de la batería del acoplamiento de teclado mediante lo siguiente:

- Luz de carga de batería situada en el lado izquierdo del acoplamiento de teclado:

<b>comportamiento del LED</b>	<b>Descripción</b>
Color blanco fijo encendido	La batería se está cargando con la alimentación de CA cuando el adaptador CA está conectado directamente al acoplamiento.
Apagada	La batería no está cargando, ya sea porque ningún adaptador de CA está conectado o porque la batería está cargada completamente o la alimentación de CA está conectada directamente a la tablet.

Para obtener más información sobre cómo comprobar el estado de la batería, consulte el apartado *estado de carga de batería de la tablet*.

## Comportamiento de la batería

Cuando la alimentación de CA está conectada, se carga primero la tablet y después el acoplamiento.

Durante la descarga o cuando la alimentación de CA no está conectada, se utiliza primero la batería del acoplamiento y después la de la tablet.

## Limpieza de la tablet

 **PRECAUCIÓN:** Antes de limpiar la tablet, desconecte todos los cables. Limpie la tablet con un paño suave humedecido con agua. No utilice productos de limpieza líquidos o en aerosol que contengan sustancias inflamables.

1. Apague la tablet. Para obtener más información sobre cómo apagar la tablet, consulte el apartado **Apagado de la tablet**.
2. Desconecte los dispositivos que estén conectados, los auriculares, los altavoces y el acoplamiento de teclado de la tablet y las tomas de corriente eléctrica.
3. Retire las tarjetas Micro-SD y Micro-SIM que estén instaladas. Para obtener más información sobre la extracción de las tarjetas Micro-SD y Micro-SIM, consulte el apartado **Extracción de la tarjeta Micro-SD** y **Extracción de la tarjeta Micro-SIM**.
4. Humedezca un paño suave y sin pelusa con agua o un producto para limpiar pantallas y limpie la superficie de la tablet hasta que quede limpia. No permita que se filtre agua del paño hacia abajo para la tablet puertos y alrededores botón de **Windows**.

 **NOTA:** Para evitar dañar la tablet o la pantalla, siga las instrucciones que se incluyen con el producto.

 **NOTA:** No limpie el teclado con un paño húmedo.

# Solución de problemas

## Problema de la batería

### Problemas

La batería no se carga

### Posibles causas

La temperatura de la tablet es inferior a 0 °C o superior a 40 °C.

La batería o el adaptador de alimentación está dañado.

La batería se agota rápidamente, incluso cuando

Si la tablet no está al alcance de una red a la que se pueda conectar, la

### Posibles soluciones

- Desconecte el adaptador de alimentación de CA de Dell de la pared y verifique que la toma está funcionando.
- Intente conectar con otro adaptador de alimentación de CA de Dell (si está disponible).
- Compruebe todas las conexiones de los cables y vuelva a conectarlo a la pared y enseguida a la tablet nuevamente.
- Verifique la luz LED del adaptador de CA para comprobar de si el adaptador de CA esté trabajando.
- Compruebe todos los conectores para asegurarse de que la conectividad funciona correctamente.

 **NOTA:** La batería de la tablet requiere de unas 4 horas para cargar completamente.

Cargue la batería a una temperatura ambiente entre 0 °C y 40 °C.

Póngase en contacto con un revendedor autorizado de Dell para reemplazar la batería o el adaptador de alimentación.

- Apague la tablet temporalmente.

la tablet está en modo de espera

tablet continuará enviando señales para localizar una estación base y agotará la batería.

- Mueva la tablet a una zona de alcance de una red a la que se pueda conectar o apague temporalmente la conexión inalámbrica de la tablet.
- Utilice la tablet en modo de avión.

## Problema del sistema

### Problemas

### Posibles causas

### Posibles soluciones

La tablet no se enciende

La batería está totalmente descargada.

1. Cargue la tablet por al menos 4 horas.
2. Mantenga presionado el botón de **encendido** durante 4 segundos para realizar un apagado forzado.

La tablet no se apaga

Mantenga presionado el botón de **encendido** durante 11 segundos para realizar un apagado forzado.

La tablet se bloquea

Mantenga presionado el botón de encendido durante 11 segundos para realizar un apagado forzado.

La tablet no responde o se comporta de forma inesperada

- Error de controlador
- Error del sistema operativo
- Virus/Malware

1. Apague y reinicie la tablet.
2. Actualice la tablet.
3. Póngase en contacto con el servicio de asistencia de Dell. Visite [dell.com/support](http://dell.com/support) o [dell.com/contactdell](http://dell.com/contactdell).

El software o la función no funciona como se espera

Reinicie la tablet. Las actualizaciones de software pueden haber sido descargadas en el fondo. Deslice el dedo desde el borde derecho de la pantalla para acceder a la barra de accesos y toque

**Configuración** → **Inicio** → **Reiniciar** para reiniciar la tablet.

La estación de acoplamiento no funciona como se espera

- Desacople y vuelva a acoplar la tablet. Si el problema continúa, apague y encienda la tablet en el acoplamiento.
- Pruebe a acoplar la tablet con otra estación de

acoplamiento de Dell (si está disponible).

## Problema de la pantalla táctil

Problemas	Posibles causas	Posibles soluciones
Pantalla táctil responde lentamente o mal	La cubierta protectora no permite que la tablet reconozca sus entradas.	<ul style="list-style-type: none"><li>• Cierre y reinicie la tablet.</li><li>• Limpie la pantalla cuidadosamente con un paño limpio y seco.</li><li>• Retire las cubiertas protectoras de la pantalla táctil.</li><li>• Si reinstala el sistema operativo, asegúrese de que todos los controladores estén instalados.</li></ul>

## Comprobación de la tarjeta de red inalámbrica

Puede comprobar en **Device Manager (Administrador de dispositivos)** si el equipo dispone de una tarjeta WLAN/WWAN.

### Windows 8

1. Haga clic en el icono de **escritorio** → **PC** → **Abrir panel de control** → **Administrador de dispositivos**. Si se le solicita una contraseña de administrador o una confirmación, escriba la contraseña o confirme. Aparece la ventana Device Manager (Administrador de dispositivos).
2. Despliegue el menú **Adaptadores de red**, la red inalámbrica aparece debajo de Adaptadores de red si está disponible.

Además, dependiendo de lo que haya seleccionado al adquirir el equipo, éste dispondrá de un determinado número de configuraciones. Para determinar la configuración de su equipo, consulte una de las siguientes opciones:

- Su confirmación de pedido
- Centro de ayuda y soporte técnico de Microsoft Windows
- En Herramientas, haga clic en **Información de Mi PC** → **Buscar información sobre el hardware instalado en este equipo**.

Para comprobar la tarjeta Mobile Broadband en el Centro de ayuda y soporte técnico de Windows:

1. Haga clic en **Inicio** → **Ayuda y soporte técnico** → **Utilice Herramientas** para ver la información del equipo y diagnosticar problemas.

En la pantalla Información de Mi PC, pantalla de Hardware, puede ver el tipo de tarjeta Mobile Broadband instalada en el equipo, además de otros componentes de hardware.

# Problema de la red

## Problemas

## Posibles causas

## Posibles soluciones

Sin conexión inalámbrica

1. Verifique que la radio inalámbrica esté encendida. Consulte [Wi-Fi Settings \(Configuración de Wi-Fi\)](#).
2. Intente acercarse más a el punto de acceso inalámbrico.
3. Intente conectar con otro punto de acceso inalámbrico conocido.
4. Restablezca el enrutador inalámbrico si utiliza una red privada; abrir el navegador para ver la página de aterrizaje si se utiliza una red pública.
5. Póngase en contacto con su proveedor de servicios de Internet para obtener ayuda.

Sin conexión de banda ancha móvil

- Se ha superado la banda ancha móvil.
- No hay señal del proveedor de servicio.

1. Verifique que la banda ancha móvil esté encendida. Consulte los apartados [Encendido/apagado de la banda ancha móvil](#)
2. Mueva la tablet a una ubicación diferente para obtener una mejor recepción de señal.

Póngase en contacto con su proveedor de servicios para cambiar su plan de banda ancha.

## Configuración del sistema

La configuración del sistema permite administrar el hardware de su equipo y especificar las opciones de niveles de BIOS. En la configuración del sistema podrá:

- Modificar la configuración de la NVRAM después de añadir o eliminar hardware.
- Ver la configuración de hardware del sistema.
- Habilitar o deshabilitar los dispositivos integrados.
- Definir umbrales de administración de energía y de rendimiento.
- Administrar la seguridad del equipo.

Para acceder a las opciones de configuración del sistema (BIOS):

1. Conecte la tableta al acoplamiento del teclado o conecte un teclado USB a la tablet.
2. Presione el botón de **encendido**  para encender la tableta o, en caso de que esté ya encendida, para reiniciar la tableta.
3. Presione **F2** cuando aparezca el logotipo de Dell.

 **NOTA:** Puede que tenga que presionar **F2** varias veces hasta que Windows lo redirija a las opciones de configuración del sistema.

Para acceder a las opciones de configuración (BIOS) sin un teclado externo:

1. Presione el botón de **encendido**  para encender la tableta o, en caso de que esté ya encendida, para reiniciar la tableta.
2. Mantenga presionado el botón **Subir volumen** cuando aparezca el logotipo de Dell en la pantalla.
3. Cuando aparezca el menú de selección de inicio F12, presione el botón **Subir volumen** de inicio para cambiar la selección a la opción de configuración del BIOS.

 **NOTA:** El botón **Subir volumen** recorre las opciones de menú (Opciones de inicio, configuración de BIOS, diagnósticos, etc. Es posible seleccionar el programa que desea presionando el botón **Subir volumen**).

4. Presione el botón de **Bajar volumen** para seleccionar la opción.

## Opciones del programa de configuración del sistema (BIOS)

Tabla 2. Información del sistema

Opción	Función
BIOS Version	Muestra la revisión del BIOS.
Service Tag	Muestra la etiqueta de servicio de la tablet.

<b>Opción</b>	<b>Función</b>
<b>Asset Tag</b>	Muestra la etiqueta de inventario de la tablet.
<b>Ownership Tag</b>	Muestra la información de la etiqueta de propiedad.
<b>Manufacture Date</b>	Muestra la fecha de fabricación
<b>Ownership Date</b>	Muestra la fecha de propiedad.
<b>Express Service Code</b>	Muestra el código de servicio rápido de la tablet.
<b>Memory Installed</b>	Muestra la memoria instalada en la tablet.
<b>Memory Available</b>	Muestra la memoria disponible en la tablet.
<b>Memory Speed</b>	Muestra la velocidad de la memoria.
<b>Memory Channel Mode</b>	Muestra las capacidades de la memoria en la tablet.
<b>Memory Technology</b>	Muestra el nuevo tipo de archivo de dispositivo en Linux para interactuar con la memoria flash.
<b>Processor Type</b>	Muestra el tipo de procesador disponible en la tablet.
<b>Core Count</b>	Muestra la cantidad de núcleos de la tablet.
<b>Processor ID</b>	Muestra la Id. del procesador de la tablet.
<b>Current Clock Speed</b>	Muestra la velocidad de reloj actual de la tablet.
<b>Minimum Clock Speed</b>	Muestra la velocidad de reloj mínima de la tablet.
<b>Maximum Clock Speed</b>	Muestra la velocidad de reloj máxima de la tablet.
<b>Processor L2 Cache</b>	Muestra la memoria caché L2 de la tablet.
<b>Processor L3 Cache</b>	Muestra la memoria caché L3 de la tablet.
<b>HT Capable</b>	Muestra que la tablet tiene capacidad de Hyper-Thread.

<b>Opción</b>	<b>Función</b>
<b>64-bit Technology</b>	Muestra las funciones de la tablet con la tecnología de 64 bits (Intel EM64T).
<b>Video Controller</b>	Muestra el controlador de video que se utiliza en la tablet.
<b>Video BIOS Version</b>	Muestra el número de versión del BIOS de la tablet.
<b>Video Memory</b>	Muestra la memoria de video de la tablet.
<b>Panel Type</b>	Muestra el tipo de panel que se utiliza en la tablet.
<b>Native Resolution</b>	Muestra la resolución de la tablet.
<b>Audio Controller</b>	Muestra el controlador de audio que se utiliza en la tablet.
<b>Wi-Fi Device</b>	Muestra el dispositivo de Wi-Fi en la tablet.
<b>Cellular Device</b>	Muestra el dispositivo de telefonía móvil en la tablet.
<b>Bluetooth Device</b>	Muestra el dispositivo de bluetooth en la tablet.

**Tabla 3. Battery Information**

<b>Opción</b>	<b>Función</b>
<b>AC Adapter</b>	Muestra la información del adaptador de CA.
<b>Battery Status</b>	Muestra el estado actual de la batería.
<b>Battery Charge State</b>	Muestra si la batería está en modo carga o descarga.
<b>Battery Health</b>	Muestra el mantenimiento de la batería.

**Tabla 4. Boot Sequence**

Opción	Función
<b>Boot Sequence</b>	<p>Muestra el orden en el que el BIOS buscará en los dispositivos cuando trate de encontrar un sistema operativo para iniciar. Las opciones son:</p> <ul style="list-style-type: none"> <li>• Windows Boot Manager (Administrador de inicio de Windows)</li> <li>• UEFI</li> </ul>
<b>Boot List Option</b>	<p>Le permite cambiar la opción de la lista de inicio.</p> <ul style="list-style-type: none"> <li>• Legacy (Legado)</li> <li>• UEFI</li> </ul> <p>También puede ejecutar otras opciones. Las opciones son:</p> <ul style="list-style-type: none"> <li>• Add Boot Option: esta opción le permite agregar una opción de inicio</li> <li>• Delete Boot Option: Esta opción permite eliminar una opción de inicio existente</li> <li>• View: esta opción le permite ver una opción de inicio</li> </ul>

**Tabla 5. Advanced Boot Options**

Opción	Función
<b>Enable Legacy Option ROMs</b>	<p>Durante el modo de inicio de UEFI, la opción Activar ROM de opción de heredado permitirá la carga de los ROM de opción de heredado.No es posible elegir esta opción si Secure Boot (inicio seguro) está activado.</p>

**Tabla 6. Date/Time**

Opción	Función
<b>System Date</b>	Muestra la fecha del sistema
<b>System Time</b>	Muestra la hora del sistema.

**Tabla 7. System Configuration**

Opción	Función
<b>USB Configuration</b>	<p>Permite configurar el controlador de la USB integrada. Las opciones son:</p> <ul style="list-style-type: none"> <li>• Enable Boot Support (Activar compatibilidad de inicio)</li> <li>• Enable USB 3.0 Controller (Activar el controlador USB 3.0)</li> <li>• Enable External USB Port (Activar puerto USB externo)</li> </ul>

Opción	Función
	Configuración predeterminada: todas las opciones están activadas.
<b>USB PowerShare</b>	Permite configurar el comportamiento de la función del USB PowerShare. Valor predeterminado: <b>Not enabled (No activado)</b>
<b>Audio</b>	Este campo le permite activar o desactivar el conector de audio integrado. <ul style="list-style-type: none"> <li>• Enable Audio (Habilitar Audio). Valor predeterminado: <b>Enabled (Habilitado)</b></li> </ul>
<b>Miscellaneous Devices</b>	Permite activar o desactivar varios dispositivos incorporados. <ul style="list-style-type: none"> <li>• Enable Microphone (Habilitar micrófono). Valor predeterminado: <b>Enabled (Habilitado)</b></li> <li>• Enable Camera (Habilitar Cámara). Valor predeterminado: <b>Enabled (Habilitada)</b></li> <li>• Enable Media Card (Habilitar tarjeta de memoria). Valor predeterminado: <b>Enabled (Habilitada)</b></li> <li>• Desactivar tarjeta de medios</li> </ul>

Tabla 8. Vídeo

Opción	Función
<b>LCD Brightness</b>	Muestra el brillo del panel cuando el sensor de luz de ambiente está apagado. <ul style="list-style-type: none"> <li>• Brightness on Battery (Brillo de la batería)</li> <li>• Brightness on AC (Brillo del adaptador AC)</li> </ul>

Tabla 9. Security

Opción	Descripción
<b>Admin Password</b>	Este campo permite establecer, modificar o eliminar la contraseña del administrador (a veces llamado contraseña de configuración). La contraseña del administrador permite varias funciones de seguridad. La unidad no tiene una contraseña establecida de manera predeterminada. <p>Para agregar una nueva contraseña.</p> <ul style="list-style-type: none"> <li>• Escriba la contraseña anterior</li> <li>• Escriba la contraseña nueva</li> </ul>

Opción	Descripción
	<ul style="list-style-type: none"> <li>Confirme la contraseña nueva</li> </ul> <p>Haga clic en <b>OK (Aceptar)</b> después de escribir los detalles de la contraseña.</p>
<b>System Password</b>	<p>Permite establecer, modificar o eliminar la contraseña del tablet (previamente llamada contraseña primaria). La unidad no tiene una contraseña establecida de manera predeterminada.</p> <p>Para agregar una nueva contraseña.</p> <ul style="list-style-type: none"> <li>Escriba la contraseña anterior</li> <li>Escriba la contraseña nueva</li> <li>Confirme la contraseña nueva</li> </ul> <p>Haga clic en <b>OK (Aceptar)</b> después de escribir los detalles de la contraseña.</p>
Internal HDD Password	<p>Le permite establecer, cambiar o eliminar la contraseña de la unidad de disco duro interna.</p> <p> <b>NOTA:</b> Los cambios de contraseña realizados correctamente se aplican de forma inmediata.</p> <p>Configuración predeterminada: Sin establecer</p>
<b>Strong Password</b>	<p>Enable strong password (Activar contraseña segura): Esta opción está desactivada de manera predeterminada.</p>
<b>Password Configuration</b>	<p>Estos campos controlan el número mínimo y máximo de caracteres permitidos para las contraseñas de administrador y de sistema. Los cambios en estos campos no están activos hasta que se confirmen mediante el botón de aplicar o guardando los cambios antes de salir del programa de configuración.</p> <ul style="list-style-type: none"> <li>Mín. para la contraseña del administrador</li> <li>Máx. para la contraseña del administrador</li> <li>Mín. para la contraseña del sistema</li> <li>Máx. para la contraseña del sistema</li> </ul>
<b>Password Bypass</b>	<p>Esta opción permite omitir la contraseña de inicio del sistema y las solicitudes de contraseña de disco duro durante el reinicio del sistema.</p> <ul style="list-style-type: none"> <li>Desactivado</li> <li><b>Reboot Bypass (Reiniciar desviación)</b> (valor predeterminado: Enabled [Habilitado])</li> </ul>
<b>Password Change</b>	<p>Le permite determinar si los cambios en las contraseñas del sistema y de la unidad de disco duro están permitidos cuando se establece una contraseña de administrador.</p> <ul style="list-style-type: none"> <li>Allow Non-Admin Password Changes (Permitir cambios en contraseñas que no sean de administrador) (Valor predeterminado)</li> </ul>

Opción	Descripción
<b>Non-Admin Setup Changes</b>	<p>Esta opción le permite determinar si los cambios en la opción de configuración están permitidos cuando está establecida una contraseña de administrador.</p> <ul style="list-style-type: none"> <li>Allow Wireless Switch Changes (Permitir cambios en el interruptor inalámbrico) (Valor predeterminado)</li> </ul>
<b>TPM Security</b>	<p>Esta opción permite controlar si el módulo de plataforma confiable (TPM) en el sistema está activada y visible en el sistema operativo. TPM Security (Seguridad del TPM) (valor predeterminado)</p> <ul style="list-style-type: none"> <li>TPM ACPI Support (Soporte TPM ACPI)</li> <li>Deactivate (Desactivar)</li> <li>Activate (Activar)</li> </ul> <p> <b>NOTA:</b> Las opciones de activación, desactivación y borrar no son afectadas si carga los valores predeterminados del programa de configuración. Los cambios a esta opción surten efectos inmediatamente.</p>
<b>PTT Security</b>	<p>Le permite activar o desactivar PTT Support.</p> <ul style="list-style-type: none"> <li>PTT Security (Seguridad PTT) (Valor predeterminado)</li> <li>Revoke Trust (Retirar confianza) (Valor predeterminado)</li> </ul>
<b>Computrace (R)</b>	<p>Este campo permite activar o desactivar la interfaz del módulo de BIOS del servicio opcional <i>Computrace Service</i> de <i>Absolute Software</i>.</p> <ul style="list-style-type: none"> <li>Deactivate (Desactivar) (Valor predeterminado)</li> <li>Disable (Desactivar)</li> <li>Activate (Activar)</li> </ul>
<b>CPU XD Support</b>	<p>Esta opción activa o desactiva el modo Execute Disable (ejecutar desactivados) del procesador.</p> <ul style="list-style-type: none"> <li><b>Enable CPU XD Support (Habilitar Soporte CPU XD)</b> (Valor predeterminado Enable [Activar])</li> </ul>
<b>Admin Setup Lockout</b>	<p>Permite activar o desactivar la opción para ingresar a configuración cuando una contraseña de administrador esté establecida.</p> <ul style="list-style-type: none"> <li>Enable Admin Setup Lockout (Activar bloqueo de configuración de administrador) (Valor predeterminado)</li> </ul>

Tabla 10. Secure Boot

Opción	Función
<b>Secure Boot</b>	Permite habilitar o deshabilitar el inicio seguro. Valor predeterminado: <b>Disabled (Deshabilitado)</b>
<b>Expert Key Management</b>	Permite manipular las bases de datos de claves de seguridad solo si el sistema está en modo personalizado. La opción <b>modo personalizado</b>

Opción	Función
	<p>está deshabilitada de manera predeterminada. Las opciones son:</p> <ul style="list-style-type: none"> <li>• PK</li> <li>• KEK</li> <li>• db</li> <li>• dbx</li> </ul> <p>Si activa el <b>modo personalizado</b>, aparecerán las opciones relevantes para <b>PK, KEK, db, and dbx</b>. Las opciones son:</p> <ul style="list-style-type: none"> <li>• <b>Save to File (Guardar en archivo):</b> guarda la clave en un archivo seleccionado por el usuario.</li> <li>• <b>Replace from File (Reemplazar desde archivo):</b> reemplaza la clave actual con una clave del archivo seleccionado por el usuario</li> <li>• <b>Append from File (Anexar desde archivo):</b> añade la clave a la base de datos actual desde el archivo seleccionado por el usuario.</li> <li>• <b>Delete (Eliminar):</b> elimina la clave seleccionada</li> <li>• <b>Reset All Keys (Restablecer todas las claves):</b> restablece a la configuración predeterminada</li> <li>• <b>Delete All Keys (Eliminar todas las claves):</b> elimina todas las claves</li> </ul> <p> <b>NOTA:</b> Si desactiva el modo personalizado, todos los cambios hechos se eliminarán y las claves se restaurarán a la configuración predeterminada.</p>

Tabla 11. Performance

Opción	Descripción
<b>Multi Core Support</b>	<p>Especifica si el procesador tendrá uno o todos los núcleos habilitados. El rendimiento de algunas aplicaciones mejorará con los núcleos adicionales.</p> <ul style="list-style-type: none"> <li>• All (Todos) (Valor predeterminado)</li> <li>• 1</li> <li>• 2</li> </ul>
<b>Intel SpeedStep</b>	<p>Le permite activar o desactivar el modo Intel SpeedStep del procesador.</p> <ul style="list-style-type: none"> <li>• Enable Intel(R) SpeedStep (Activar Intel(R) SpeedStep) (Valor predeterminado)</li> </ul>
<b>C States Control</b>	<p>Permite activar o desactivar los estados de reposo adicionales del procesador.</p> <ul style="list-style-type: none"> <li>• C states (Estados C) (Valor predeterminado)</li> </ul>
<b>Intel TurboBoost</b>	<p>Permite habilitar o deshabilitar el modo Intel TurboBoost del procesador.</p>

Opción	Descripción
	<ul style="list-style-type: none"> <li>Enable Intel TurboBoost (Activar Intel TurboBoost) (Valor predeterminado): Permite al controlador de Intel TurboBoost aumentar el rendimiento del CPU o del procesador de gráficos.</li> </ul>
<b>HyperThread control</b>	Permite activar o desactivar el controlador HyperThreading en el procesador. Valor predeterminado: <b>Enabled (Habilitado)</b>

Tabla 12. Power Management

Opción	Descripción
<b>AC Behavior</b>	Permite a la tablet encenderse automáticamente cuando el adaptador de CA está conectado. La opción está desactivada. <ul style="list-style-type: none"> <li>Wake on AC (Encenderse cuando se conecte a CA)</li> </ul>
<b>Auto On Time</b>	Permite establecer la hora en que la tablet debe encenderse automáticamente. Las opciones son: <ul style="list-style-type: none"> <li><b>Disabled (Desactivado)</b> (Valor predeterminado)</li> <li>Every Day (Todos los días)</li> <li>Weekdays (Días de la semana)</li> <li>Select Days (Días seleccionados)</li> </ul>
<b>Advanced Battery Charge Configuration</b>	Esta opción devuelve baterías en el sistema el modo avanzado de carga de la batería para maximizar el estado de consumo de la batería. <ul style="list-style-type: none"> <li>Monday (Lunes)</li> <li>Tuesday (Martes)</li> <li>Wednesday (Miércoles)</li> <li>Thursday (Jueves)</li> <li>Friday (Viernes)</li> <li>Saturday (Sábado)</li> <li>Sunday (Domingo)</li> </ul>
<b>Primary Battery Charge Configuration</b>	<ul style="list-style-type: none"> <li>Adaptive (Adaptativo)</li> <li>Standard (Estándar)</li> <li>ExpressCharge (ExpressCharge)</li> <li>Primary AC Use (Principal uso de CA)</li> <li>Custom (Personalizar)</li> </ul> <p> <b>NOTA:</b> Algunos de los valores de configuración de la batería puede no estar disponible para todos los tipos de la batería. Para activar esta opción, debe desactivar el Modo de configuración avanzada de carga de la batería.</p>

Tabla 13. POST Behavior

Opción	Descripción
<b>Adapter Warnings</b>	Permite activar los mensajes de aviso del adaptador cuando se utilizan determinados adaptadores de corriente. La opción está activada de forma predeterminada.

Opción	Descripción
	<ul style="list-style-type: none"> <li>• Enable Adapter Warnings (Activar avisos de adaptador)</li> </ul>
<b>Fastboot</b>	<p>Esta opción puede acelerar el proceso de inicio omitiendo algunos pasos de la compatibilidad.</p> <ul style="list-style-type: none"> <li>• Minimal (Mínimo)</li> <li>• Thorough (Completo)</li> <li>• Activar Auto (Automático) (Valor predeterminado)</li> </ul> <p> <b>NOTA:</b> Activación del BIOS mediante F2 Fastboot evitará que el acceso a través de USB o teclado/Viaje ligero. Aún puede acceder a la configuración del BIOS presionando el botón <b>Subir volumen</b> después de que aparezca la pantalla del logotipo Dell.</p>
<b>Extended BIOS POST Time</b>	<p>Le permite crear una demora adicional de pre-boot. Las opciones son:</p> <ul style="list-style-type: none"> <li>• 0 seconds (0 segundos). Esta opción está activada de forma predeterminada.</li> <li>• 5 seconds (5 segundos)</li> <li>• 10 seconds (10 segundos)</li> </ul>

Tabla 14. Virtualization Support

Opción	Descripción
<b>Virtualization</b>	<p>Esta opción especifica si un monitor de máquina virtual (VMM) puede utilizar las capacidades de hardware adicionales proporcionadas por la tecnología Intel Virtualization.</p> <ul style="list-style-type: none"> <li>• <b>Enable Intel Virtualization Technology (Activar tecnología de virtualización de Intel)</b> (Valor predeterminado)</li> </ul>
<b>VT for Direct I/O</b>	<p>Esta opción especifica si un monitor de máquina virtual (VMM) puede utilizar las capacidades de hardware adicionales proporcionadas por la tecnología Intel Virtualization Technology for Direct I/O.</p> <ul style="list-style-type: none"> <li>• <b>Enable VT for Direct I/O (Habilitar VT for Direct I/O)</b> (Valor predeterminado)</li> </ul>
<b>Trusted Execution</b>	<p>Esta opción especifica si un monitor de máquina virtual medido (MVMM) puede utilizar las capacidades de hardware adicionales proporcionadas por la tecnología Intel Trusted Execution. Valor predeterminado: <b>disabled (desactivado)</b></p>

Tabla 15. Wireless

Opción	Descripción
<b>Wireless Device Enable</b>	<p>Permite activar o desactivar los siguientes dispositivos inalámbricos:</p> <ul style="list-style-type: none"> <li>• WWAN (Valor predeterminado: Enable [Activar])</li> <li>• WLAN/WiGig</li> </ul>

Tabla 16. Maintenance

Opción	Descripción
<b>Service Tag</b>	Muestra la etiqueta de servicio de la tablet.
<b>Asset Tag</b>	Le permite crear una etiqueta de inventario del sistema si todavía no hay ninguna establecida. Esta opción no está establecida de forma predeterminada.

Tabla 17. System Logs

Opción	Descripción
<b>BIOS events</b>	Muestra el registro de eventos del sistema y permite borrar todos los registros. <ul style="list-style-type: none"> <li>• Clear Log (Borrar registro)</li> </ul>
<b>Thermal Events</b>	Le permite ver y borrar eventos de Térmicos. <ul style="list-style-type: none"> <li>• Clear Log (Borrar registro)</li> </ul>
<b>Power events</b>	Muestra el registro de eventos Power y permite borrar todos los registros. <ul style="list-style-type: none"> <li>• Clear Log (Borrar registro)</li> </ul>

## Actualización del BIOS

Se recomienda actualizar el BIOS (configuración de sistema), al colocar la placa base o cuando haya una actualización disponible. Con equipos portátiles, asegúrese de que la batería del equipo esté totalmente cargada y conectada a una toma de corriente.

1. Reinicie la tablet.
2. Vaya a [dell.com/support](http://dell.com/support).
3. Ingrese la **Service Tag** (etiqueta de servicio) o **Express Service Code** (código de servicio rápido) y haga clic en **Submit** (enviar).
  -  **NOTA:** Para ubicar la etiqueta de servicio, haga clic en **Where is my Service Tag? (¿Dónde está mi etiqueta de servicio?)**
  -  **NOTA:** Si no logra encontrar su etiqueta de servicio, haga clic en **Detect Service Tag** (Detectar etiqueta de servicio). Continúe con las instrucciones que figuran en pantalla.
4. Si no puede ubicar o buscar la etiqueta de servicio, puede seleccionar el producto en la lista de productos en **General Support** (asistencia general).
5. Elija el **Product Type** (tipo de producto) de la lista.
6. Seleccione el modelo de su producto y aparecerá la página **Product Support** (asistencia de productos) de su producto.
7. Haga clic en **Get Drivers** (obtener controladores) y haga clic en **View All Drivers** (ver todos los controladores).  
Se abre la página de controladores y descargas.
8. En la pantalla de descargas y unidades, bajo la lista desplegable de **Operating System** (sistema operativo), seleccione **BIOS**.
9. Identifique la última versión del archivo de BIOS y haga clic en **Download File** (descargar archivo).

También puede hacer un análisis sobre qué controladores requieren una actualización. Para hacer esto para su producto, haga clic en **Analyze System for Updates** (analizar actualizaciones del sistema) y siga las instrucciones que aparecen en la pantalla.

10. Seleccione su método de descarga preferido en la sección **Please select your download method below window** (seleccione su método de descarga en la siguiente ventana); haga clic en **Download File** (descargar archivo).

Aparecerá la ventana **File Download** (descarga de archivos).

11. Haga clic en **Save** (Guardar) para guardar el archivo en la tablet.
12. Haga clic en **Ejecutar** para instalar la configuración del BIOS actualizados en la tablet. Siga las instrucciones que aparecen en pantalla.

## Especificaciones

 **NOTA:** Las ofertas pueden variar según la región. Las especificaciones siguientes son únicamente las que deben incluirse por ley con el envío del equipo. Para obtener más información sobre la configuración del equipo, haga clic en la **Ayuda y soporte técnico** de su sistema operativo de Windows y seleccione la opción para ver información sobre el equipo.

<b>Información del sistema</b>	
Conjunto de chips	Intel core M-5Y70/5Y71 y 5Y10/5Y10c
Amplitud del bus de DRAM	128 bits (con 64 bits x 2 canales)
EPROM flash	128 Mbit Quad-SPI
<b>Procesador</b>	
Tipo	Intel core M-5Y70/5Y71 y 5Y10/5Y10c
Frecuencia de bus externa	SOC de bus externo conectado no hay ningún conjunto de chips
<b>Memoria</b>	
Capacidad de la memoria	4 GB
Tipo de memoria	<ul style="list-style-type: none"> <li>• DDR3L-RS para 4 GB</li> <li>• LPDDR3 para 4 y 8 GB</li> </ul>
Velocidad de memoria	1600 MHz
Memoria mínima	4 GB
Memoria máxima	8 GB
<b>Audio</b>	
Tipo	Activación lateral
Conversión estereofónica	24-bit
Altavoces	AAC 25 x 9 x 3 mm, 1 W, altavoz
<b>Vídeo</b>	
Tipo de vídeo	Integrado
Bus de datos	Integrado
Controlador de vídeo	Gráfica HD Intel 5300 iGPU

<b>Comunicaciones</b>	
Adaptador de red	<ul style="list-style-type: none"> <li>• WLAN</li> <li>• LTE, HSPA+ (opcional)</li> </ul>
Inalámbrica	BT NFC (opcional)
<b>Puertos y conectores</b>	
Audio	un conector de 3,5 mm
Vídeo	un conector micro HDMI
USB	Un conector USB 3.0
Lector de tarjetas de memoria	Un lector de tarjetas microSD
Puerto de acoplamiento	un conector de acoplamiento de 40 patas de Dell
Puerto SIM (módulo de identidad del suscriptor)	una ranura para tarjeta micro-SIM
<b>Pantalla</b>	
Tipo	TFT-LCD con interfaz eDP, Full-HD (1920 x 1080)
Tamaño	10,8 pulgadas de alta definición completa (FHD)
Dimensiones:	
Altura	250,20 mm (9,85 pulg.)
Anchura	149,25 mm (5,90 pulg.)
Diagonal	274,32 mm (10,08 pulg.)
Área activa (X/Y)	239,04 mm/134,46 mm
Resolución máxima	1920 x 1080 píxeles
Brillo máximo	400 nits
Frecuencia de actualización	60 Hz
Ángulos mínimos de visión:	
Horizontal	80/80
Vertical	80/80
Separación entre píxeles	0,1245 mm x 0,1245 mm
<b>cámara frontal</b>	
Tipo	OV 2722 (2 MP)
Solución	1920 x 1080 píxeles

<b>cámara trasera</b>	
Tipo	IMX 175 (8 MP)
Solución	3264 x 2448 pixeles
<b>Almacenamiento</b>	
Almacenamiento	SSD NGFF de 64, 128 GB y 256 GB
<b>Batería</b>	
Tipo	2 celdas de ión de litio (36 WHr)
Dimensiones	
Longitud	240,85 mm (9,48 pulgadas)
Altura	7,17 mm (0,28 pulgadas)
Anchura	70,60 mm (2,78 pulgadas)
Peso	240 g (0,53 lb)
Tensión	7,4 V de CC (nominal) y 8,7 V CC (máximo)
Intervalo de temperatura	
En funcionamiento	De 0 °C a 50 °C (de 32 °F a 158 °F)
Sin funcionamiento	de -20 °C a 65 °C (de 4 °F a 149 °F)
Batería de tipo botón	Ión de litio 3 V CR2025
<b>Adaptador de CA</b>	
Tipo	
Tensión de entrada	De 100 VCA a 240 VCA
Corriente de entrada (máxima)	0,60 A
Frecuencia de entrada	De 50 Hz a 60 Hz
Potencia de salida	23,4 W
Intensidad de salida (30 W)	1,2 A/2,0 A
Tensión nominal de salida	19,5 V de CC
Intervalo de temperatura:	
En funcionamiento	De 0 °C a 40 °C (de 32 °F a 104 °F)
Sin funcionamiento	De -40 °C a 70 °C (de -40 °F a 158 °F)
<b>Características físicas</b>	
Altura	279,74 mm (11,01 pulg.)
Anchura	176,76 mm (0,50 pulgadas)
Peso (mínimo):	889 gramos (1,96 lb)

---

**Entorno**

---

## Temperatura:

En funcionamiento De 0 °C a 40 °C

Almacenamiento De -40 °C a 65 °C

## Humedad relativa (máxima):

En funcionamiento Del 10 % al 90 % (sin condensación)

Almacenamiento Del 5 % al 95 % (sin condensación)

## Altitud (máxima):

En funcionamiento De -16 m a 3048 m (-50 pies a 10 000 pies).

Sin funcionamiento De -15,2 m a 10 668 m (-50 pies a 35 000 pies)

## Nivel de contaminación atmosférica

G1 como se define en la ISA-71.04-1985

## Cómo ponerse en contacto con Dell

 **NOTA:** Si no dispone de una conexión a Internet activa, puede encontrar información de contacto en la factura de compra, en el albarán o en el catálogo de productos de Dell.

Dell proporciona varias opciones de servicio y asistencia en línea o telefónica. Puesto que la disponibilidad varía en función del país y del producto, es posible que no pueda disponer de algunos servicios en su área. Si desea ponerse en contacto con Dell para tratar cuestiones relacionadas con las ventas, la asistencia técnica o el servicio de atención al cliente:

1. Vaya a **dell.com/support**.
2. Seleccione la categoría de soporte.
3. Seleccione su país o región en la lista desplegable **Elija un país o región** que aparece al final de la página.
4. Seleccione el enlace de servicio o asistencia apropiado en función de sus necesidades.